

SA101A, SA101B, SA100A

**Sirene autoalimentate da esterno
per sistemi antintrusione**



Destinatario istruzioni:  Utilizzatore |  Installatore

1 DESCRIZIONE

SA101A, SA101B, SA100A sono sirene da esterno.

Il funzionamento avviene a **caduta di positivo**: a riposo viene applicata in modo continuo una tensione al morsetto di riferimento, mentre in allarme l'interruzione della tensione provoca l'attivazione sonora.

SA101A e SA101B incorporano due trombe da 4 Ω.

SA100A presenta una singola tromba.

Le sirene sono dotate di:

- lampeggiatore LED frontale sincrono all'emissione sonora (arancio per SA101A e SA100A, blu per SA101B)
- LED di stato (blu per SA101A e SA100A, arancio per SA101B)

Funzionalità di visualizzazione aggiuntive possono essere attivate tramite ponticelli.

Le sirene sono dotate di coperchio esterno plastico e coperchio interno metallico.

È presente un microinterruttore per protezione contro apertura del coperchio e rimozione dal muro.

SA101A, SA101B, SA100A sono certificate IMQ - Sistemi di Sicurezza secondo la norma EN 50131-4, grado 3.

2 STRUTTURA

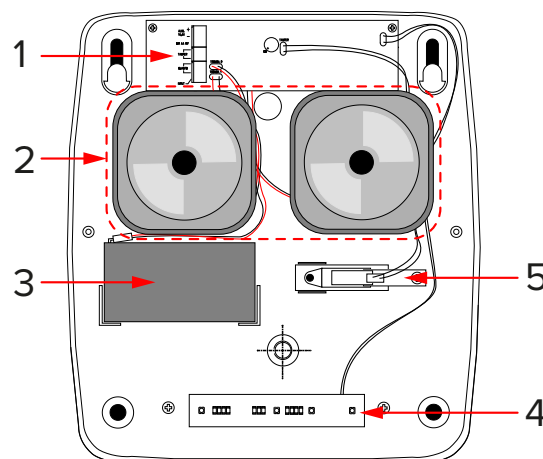

- 1 Scheda elettronica
- 2 Trombe (2 per SA101A e SA101B, 1 per SA100A)
- 3 Batteria
- 4 Scheda LED lampeggiatore/stato
- 5 Interruttore antiapertura/antistrappo

3 DATI TECNICI



Modello		SA101A	SA101B	SA100A	
Identificazione					
Utilizzo		da esterno			
Caratteristiche generali					
Emissione sonora	Tipo di suono	bitonale			
	Numero trombe	2	1		
	Frequenza fondamentale	1,730	1,700		kHz
	Pressione sonora: picco	112 (1)	110 (1)		dB
	Pressione sonora media	110 (1)	107 (1)		dB
Tempi operativi	Disattivazione sonoro	5			min
	Ritardo di attivazione	0,05			s
	Intervallo verifica guasto batteria	23			h
	Intervallo verifica soglie batteria scarica/assente	9			s
Tensioni operative	Alimentazione	14,4			V
	Batteria	12 V 1,2 Ah			
	Tensione minima di funzionamento	11,0			V
	Tensione massima di funzionamento	15,0			V
	Tensione minima di funzionamento per ricarica batteria	12,7			V
	Soglia batteria scarica	10,5			V
	Soglia batteria assente	9,0			V
Assorbimenti a 14,4 V	A riposo	18	15		mA
	In allarme	1300,0			mA
Certificato IMQ		EN 50131-4: grado 3			
Classe ambientale		4			
Grado di protezione		IP44			
Dimensioni		L 253 × H 290 × P 85			mm
Peso		1,90	1,40		kg
Dotazione		viti, tasselli, manuale tecnico			

(1) valutata a 1 m di distanza

Nota: installare una batteria avente classe di autoestinguenza HB o superiore.

4 CONSIDERAZIONI PRELIMINARI AL MONTAGGIO



! Le avvertenze generali sono riportate in fondo al manuale.

Verificare che la superficie di montaggio sia perfettamente piana.

Assicurarsi che la linguetta del microinterruttore non cada in corrispondenza di fori, dislivelli o screpolature dell'intonaco.

5 MONTAGGIO



• Apertura del contenitore

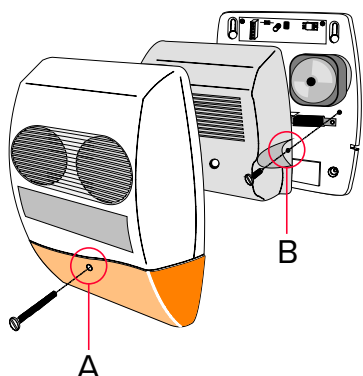

- svitare la vite di fissaggio A
- separare il coperchio esterno dalla base
- svitare le viti di fissaggio B del coperchio interno

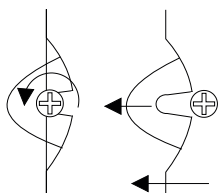

- rimuovere il coperchio interno seguendo le istruzioni riportate sull'etichetta

• Fissaggio della base

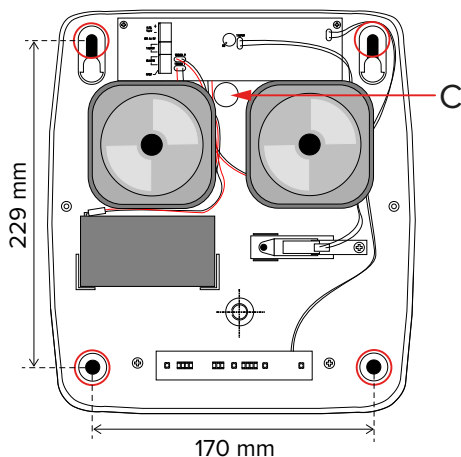

- far passare i cavi privi di tensione attraverso il foro C
- fissare la base alla superficie usando viti e tasselli

- posizionare la batteria di lato nell'apposito alloggiamento
- collegare la batteria alla scheda

! Non invertire le polarità.

• Collegamenti elettrici

- collegare i morsetti **ALIM. 14,4V** alla sorgente di alimentazione (in centrale, se provvista di morsetto 14V SIR, o da gruppo di alimentazione) per la ricarica della batteria

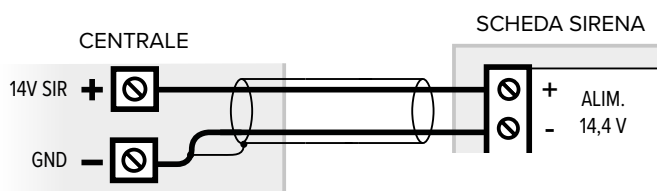

- collegare il morsetto **SIR AA RIF.** alla tensione di riferimento per il comando della sirena

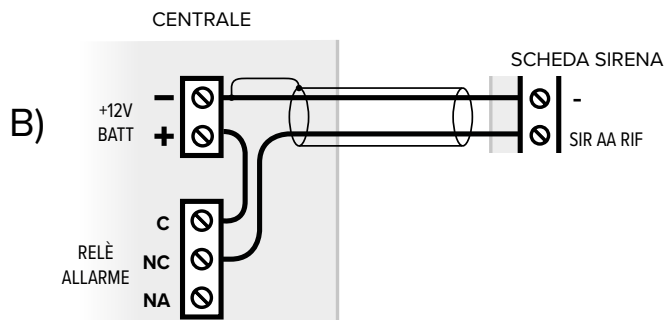
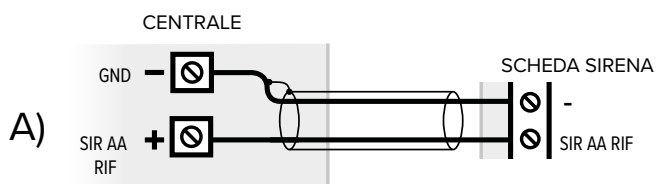

A Riferimento per centrali dotate di morsetti SIR AA RIF.

B Riferimento per centrali non dotate di morsetti SIR AA RIF.

- collegare i morsetti **TAMPER (NC)** al circuito tamper della centrale o ad un ingresso di centrale programmato come manomissione

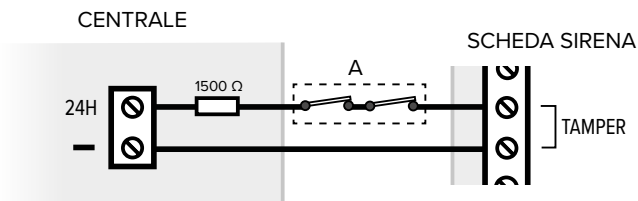

A Interruttori tamper di altri dispositivi

- collegare i morsetti **GUASTO** (NC) a un ingresso di centrale programmato come guasto (opzionale)

Pilotaggio del LED di stato

Utilizzare il morsetto **INPUT** per pilotare il LED di stato.

È possibile connettere il morsetto **INPUT**:

- al morsetto **SIR AA RIF.**: il LED di stato lampeggerà in modo continuo per indicare lo stato in vita della sirena (vedere figura seguente);

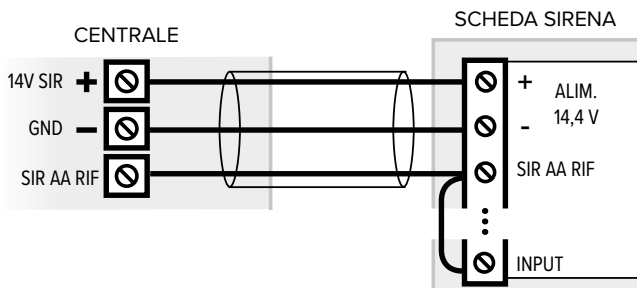

- ad una uscita relè della centrale configurata in modo che il LED di stato lampeggi in determinate condizioni (ad es. a centrale inserita).

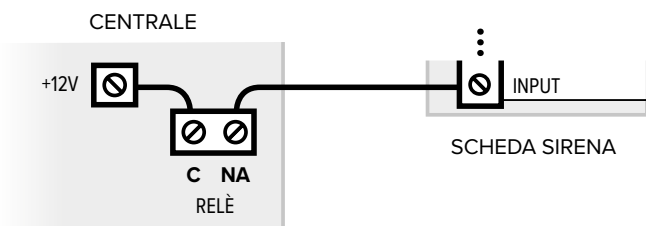

Se non si vuole avere alcuna indicazione, lasciare il morsetto **INPUT** scollegato.

• Chiusura del contenitore

- posizionare il coperchio interno sulla base

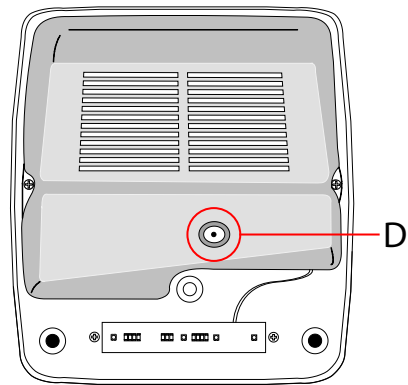

! Assicurarsi che il piolino dell'interruttore sporga dal foro **D**

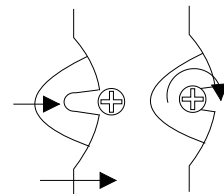

- avvitare le viti del coperchio interno seguendo le istruzioni riportate sull'etichetta

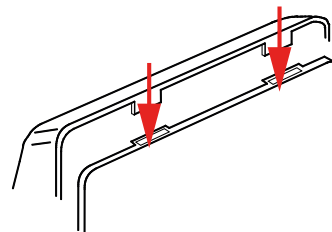

- posizionare il coperchio esterno sulla base

! Assicurarsi che l'interruttore tamper sia premuto a coperchio chiuso

- avvitare le viti di fissaggio **A**

6 MESSA IN SERVIZIO



- generare un allarme
- controllare che la sirena funzioni regolarmente

7 OPERATIVITÀ



La sirena notifica lo stato di allarme tramite due segnalazioni sincrone: acustica (attivazione della tromba) e ottica (attivazione del lampeggiatore).

In allarme, la sirena mantiene attiva la segnalazione acustica per un tempo massimo di 5 minuti.

7.1 Funzioni aggiuntive

Possono essere attivate funzioni di visualizzazione aggiuntive mediante taglio di opportuni ponticelli.

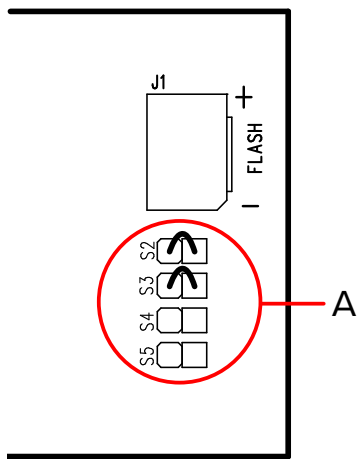

A posizione dei ponticelli sulla scheda

Ponticello da tagliare	Funzione	Segnalazione
S2	Segnalazione memoria di attivazione sonora	Lampeggi continui: memoria di allarme. Per cancellare la memoria, applicare una tensione di 12 V al morsetto INPUT.
S3	Segnalazione guasto	1 lampeggio ogni 3 s: anomalia alimentazione 2 lampeggi ogni 3 s: batteria scarica 3 lampeggi ogni 3 s: anomalia batteria
S4	Per utilizzi futuri	-
S5	Per utilizzi futuri	-

1	DESCRIZIONE	P. 1
2	STRUTTURA.....	P. 1
3	DATI TECNICI.....	P. 2
4	CONSIDERAZIONI PRELIMINARI AL MONTAGGIO	P. 3
5	MONTAGGIO	P. 3
6	MESSA IN SERVIZIO	P. 4
7	OPERATIVITÀ.....	P. 4
7.1	Funzioni aggiuntive.....	p. 4
	DICHIARAZIONE DI CONFORMITÀ UE	P. 8
	AVVERTENZE GENERALI.....	P. 8
	AVVERTENZE PER L'INSTALLATORE.....	P. 8
	AVVERTENZE PER L'UTILIZZATORE	P. 8
	REGOLE FONDAMENTALI DI SICUREZZA.....	P. 8
	AVVERTENZE PER LO SMALTIMENTO	P. 8

DICHIARAZIONE DI CONFORMITÀ UE

Prodotto conforme alle vigenti direttive europee EMC e LVD.

Il testo completo della Dichiarazione di Conformità UE è disponibile al seguente indirizzo Internet: www.elmospa.com (previa semplice registrazione).



AVVERTENZE GENERALI



Questo dispositivo è stato progettato, costruito e collaudato con la massima cura, adottando procedure di controllo in conformità alle normative vigenti. La piena rispondenza delle caratteristiche funzionali è conseguita solo nel caso di un suo utilizzo esclusivamente limitato alla funzione per la quale è stato realizzato, e cioè:

Sirene autoalimentate da esterno per sistemi antintrusione.

Qualunque utilizzo al di fuori di questo ambito non è previsto e quindi non è possibile garantire la sua corretta operatività e pertanto è fatto espresso divieto al detentore del presente manuale di utilizzarlo per ragioni diverse da quelle per le quali è stato redatto ovvero esplicative delle caratteristiche tecniche del prodotto e delle modalità di uso.

I processi produttivi sono sorvegliati attentamente per prevenire difettosità e malfunzionamenti; purtuttavia la componentistica adottata è soggetta a guasti in percentuali estremamente modeste, come d'altra parte avviene per ogni manufatto elettronico o meccanico.

Vista la destinazione di questo articolo (protezione di beni e persone) invitiamo l'utilizzatore a commisurare il livello di protezione offerto dal sistema all'effettiva situazione di rischio (valutando la possibilità che detto sistema si trovi ad operare in modalità degradata a causa di situazioni di guasti od altro), ricordando che esistono norme precise per la progettazione e la realizzazione degli impianti destinati a questo tipo di applicazioni.

Richiamiamo l'attenzione dell'utilizzatore (conduttore dell'impianto) sulla necessità di provvedere regolarmente a una manutenzione periodica del sistema almeno secondo quanto previsto dalle norme in vigore oltre che a effettuare, con frequenza adeguata alla condizione di rischio, verifiche sulla corretta funzionalità del sistema stesso segnatamente alla centrale, sensori, avvisatori acustici, combinatore/i telefonico/i e ogni altro dispositivo collegato. Al termine del periodico controllo l'utilizzatore deve informare tempestivamente l'installatore sulla funzionalità riscontrata.

La progettazione, l'installazione e la manutenzione di sistemi incorporanti questo prodotto sono riservate a personale in possesso dei requisiti e delle conoscenze necessarie ad operare in condizioni sicure ai fini della prevenzione infortunistica. È indispensabile che la loro installazione sia effettuata in ottemperanza alle norme vigenti. Le parti interne di alcune apparecchiature sono collegate alla rete elettrica e quindi sussiste il rischio di folgorazione nel caso in cui si effettuino operazioni di manutenzione al loro interno prima di aver disconnesso l'alimentazione primaria e di emergenza. Alcuni prodotti incorporano batterie ricaricabili o meno per l'alimentazione di emergenza.

Errori nel loro collegamento possono causare danni al prodotto, danni a cose e pericolo per l'incolumità dell'operatore (scoppio ed incendio).

AVVERTENZE PER L'INSTALLATORE



Attenersi scrupolosamente alle norme operanti sulla realizzazione di impianti elettrici e sistemi di sicurezza, oltre che alle prescrizioni del costruttore riportate nella manualistica a corredo dei prodotti.

Fornire all'utilizzatore tutte le indicazioni sull'uso e sulle limitazioni del

sistema installato, specificando che esistono norme specifiche e diversi livelli di prestazioni di sicurezza che devono essere commisurati alle esigenze dell'utilizzatore. Far prendere visione all'utilizzatore delle avvertenze riportate in questo documento.

La progettazione, l'installazione e la manutenzione di sistemi incorporanti questo prodotto sono riservate a personale in possesso dei requisiti e delle conoscenze necessarie ad operare in condizioni sicure ai fini della prevenzione infortunistica. È indispensabile che la loro installazione sia effettuata in ottemperanza alle norme vigenti. Le parti interne di alcune apparecchiature sono collegate alla rete elettrica e quindi sussiste il rischio di folgorazione nel caso in cui si effettuino operazioni di manutenzione al loro interno prima di aver disconnesso l'alimentazione primaria e di emergenza. Alcuni prodotti incorporano batterie ricaricabili o meno per l'alimentazione di emergenza.

Errori nel loro collegamento possono causare danni al prodotto, danni a cose e pericolo per l'incolumità dell'operatore (scoppio ed incendio).

AVVERTENZE PER L'UTILIZZATORE



Verificare periodicamente e scrupolosamente la funzionalità dell'impianto accertandosi della correttezza dell'esecuzione delle manovre di inserimento e disinserimento.

Curare la manutenzione periodica dell'impianto affidandola a personale specializzato in possesso dei requisiti prescritti dalle norme vigenti.

Provvedere a richiedere al proprio installatore la verifica dell'adeguatezza dell'impianto al mutare delle condizioni operative (es. variazioni delle aree da proteggere per estensione, cambiamento delle metodiche di accesso ecc...)

REGOLE FONDAMENTALI DI SICUREZZA

È vietato l'uso dell'apparecchio ai bambini e alle persone inabili non assistite.

È vietato toccare l'apparecchio se si è a piedi nudi e con parti del corpo bagnate, nonché spruzzare o gettare acqua direttamente sull'apparecchio.

È vietato tirare, staccare, torcere i cavi elettrici fuoriuscenti dall'apparecchio anche se questo è scollegato dalla rete di alimentazione elettrica.

AVVERTENZE PER LO SMALTIMENTO

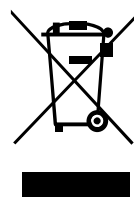

IT08020000001624

Ai sensi della Direttiva 2012/19/UE, relativa allo smaltimento dei rifiuti di apparecchiature elettriche ed elettroniche (RAEE), si precisa che il dispositivo AEE è immesso sul mercato dopo il 13 Agosto 2005 con divieto di conferimento all'ordinario servizio di raccolta dei rifiuti urbani.