

WMS01S

Transmitter

CE 0682



EN - Installation and use instructions and warnings

IT - Istruzioni ed avvertenze per l'installazione e l'uso

FR - Instructions et avertissements pour l'installation et l'utilisation

ES - Instrucciones y advertencias para la instalación y el uso

DE - Anweisungen und Hinweise für die Installation und die Bedienung

PL - Instrukcje instalacji i użytkowania i ostrzeżenia

NL - Aanwijzingen en aanbevelingen voor installering en gebruik

Nice

EN QUICK GUIDE FOR GETTING TO KNOW THE PRODUCT

Fig. A – Recommendations for installation.

Fig. B – Two installation possibilities.

Fig. C – Optional supports for installation in “Scenario B”.

Fig. D – Transmitter switch-on/off.

Fig. E – User screen. It is shown when the display is switched-on.

Fig. F – Programming screen.

Fig. G – System functioning in “Modality 1” (for scenario type A).

Fig. H – System functioning in “Modality 2” (for scenario type A).

Fig. I – System functioning in “Modality 3” (for scenario type B).

IT GUIDA RAPIDA PER CONOSCERE IL PRODOTTO

Fig. A – Avvertenze per l'installazione.

Fig. B – Due possibilità di installazione.

Fig. C – Supporti opzionali per l'installazione nello “Scenario B”.

Fig. D – Accensione/spengimento del trasmettitore.

Fig. E – Schermata utente. Viene mostrata all'accensione del display.

Fig. F – Schermate per la programmazione.

Fig. G – Funzionamento del sistema in “Modalità 1” (per lo scenario di tipo A).

Fig. H – Funzionamento del sistema in “Modalità 2” (per lo scenario di tipo A).

Fig. I – Funzionamento del sistema in “Modalità 3” (per lo scenario di tipo B).

FR GUIDE RAPIDE POUR CONNAÎTRE LE PRODUIT

Fig. A – Avertissements pour l'installation.

Fig. B – Deux possibilités d'installation.

Fig. C – Supports optionnels pour l'installation dans le cas du « Scénario B ».

Fig. D – Allumage/Arrêt de l'émetteur.

Fig. E – Écran Utilisateur. S'affiche à l'allumage de l'afficheur.

Fig. F – Écrans pour la programmation.

Fig. G – Fonctionnement du système en « Mode 1 » (pour le scénario de type A).

Fig. H – Fonctionnement du système en « Mode 2 » (pour le scénario de type A).

Fig. I – Fonctionnement du système en « Mode 3 » (pour le scénario de type B).

ES GUÍA RÁPIDA PARA CONOCER EL PRODUCTO

Fig. A – Advertencias para la instalación.

Fig. B – Dos posibilidades de instalación.

Fig. C – Ayudas opcionales para la instalación en el “Escenario B”.

Fig. D – Encendido/apagado del transmisor.

Fig. E – Esquema usuario. Se muestra en el encendido de la pantalla.

Fig. F – Pantalla para la programación.

Fig. G – Funcionamiento del sistema en “Modo 1” (para el escenario de tipo A).

Fig. H – Funcionamiento del sistema en “Modo 2” (para el escenario de tipo A).

Fig. I – Funcionamiento del sistema en “Modo 3” (para el escenario de tipo B).

DE KURZANLEITUNG ZUM KENNENLERNEN DES PRODUKTS

Abb. A – Installationshinweise.

Abb. B – Zwei Installationsmöglichkeiten.

Abb. C – Optionale Halterungen für die Installation in „Szenario B“.

Abb. D – Ein-/Ausschalten des Senders.

Abb. E – Benutzerbildschirm. Wird beim Einschalten des Displays angezeigt.

Abb. F – Bildschirmseiten für die Programmierung.

Abb. G – Funktionsweise des Systems in „Vorgehensweise 1“ (für ein Szenario vom Typ A).

Abb. H – Funktionsweise des Systems in „Vorgehensweise 2“ (für ein Szenario vom Typ A).

Abb. I – Funktionsweise des Systems in „Vorgehensweise 3“ (für ein Szenario vom Typ B).

PL SZYBKA INSTRUKCJA DO ZAPOZNANIA SIĘ Z PRODUKTEM

Rys. A – Uwagi dotyczące montażu.

Rys. B – Dwie możliwości montażu.

Rys. C – Podpórki opcyjne do montażu w „Wersji B”.

Rys. D – Włączenie/wyłączenie nadajnika.

Rys. E – Ekran użytkownika. Pojawia się podczas włączania wyświetlacza.

Rys. F – Ekran do programowania.

Rys. G – Funkcjonowanie systemu w „Trybie 1” (dla wersji typu A).

Rys. H – Funkcjonowanie systemu w „Trybie 2” (dla wersji typu A).

Rys. I – Funkcjonowanie systemu w „Trybie 3” (dla wersji typu B).

NL SNELGIDS OM HET PRODUCT TE LEREN KENNEN

Afb. A – Waarschuwingen voor de installatie.

Afb. B – Twee installatiemogelijkheden.

Afb. C – Optionele houders voor de installatie in “Configuratie B”.

Afb. D – Inschakeling/uitschakeling van de zender.

Afb. E – Gebruikersbeeldscherm. Wordt getoond bij inschakeling van het display.

Afb. F – Beeldschermen voor de programmering.

Afb. G – Werking van het systeem in “Modaliteit 1” (voor configuratie type A).

Afb. H – Werking van het systeem in “Modaliteit 2” (voor configuratie type A).

Afb. I – Werking van het systeem in “Modaliteit 3” (voor configuratie type B).

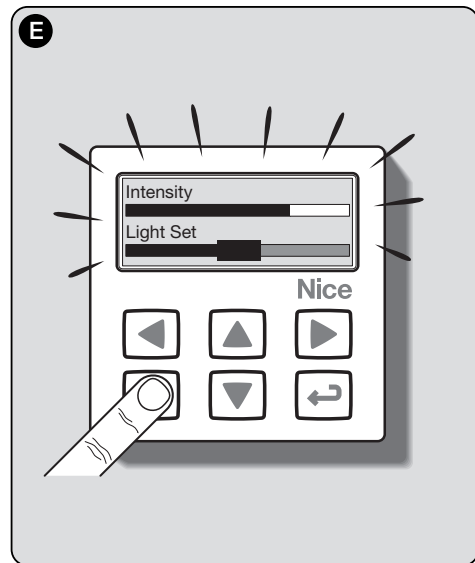
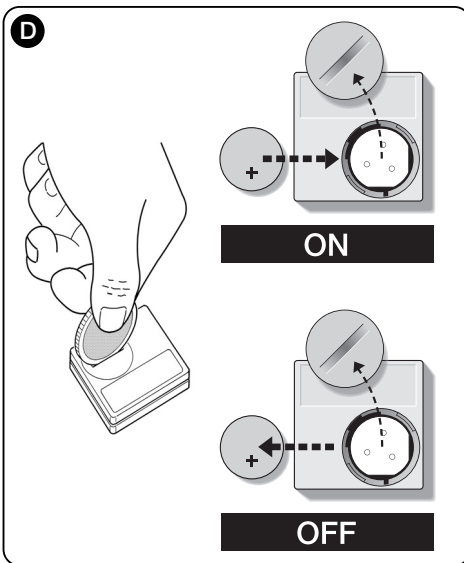
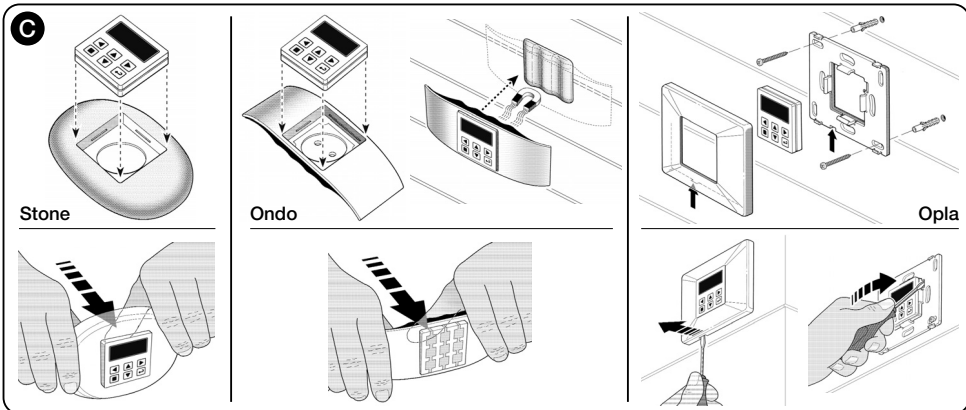
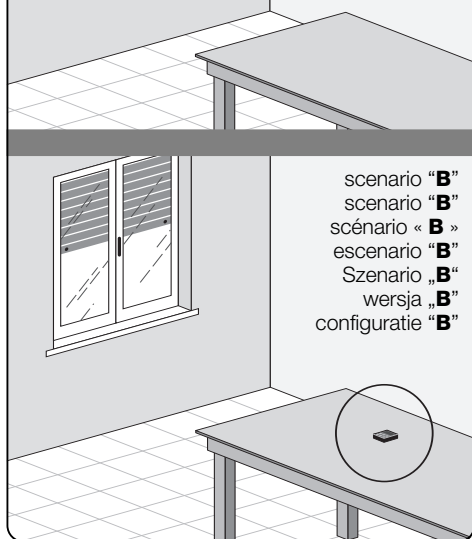
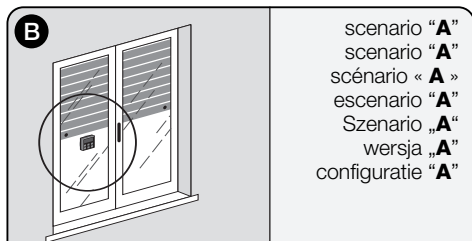
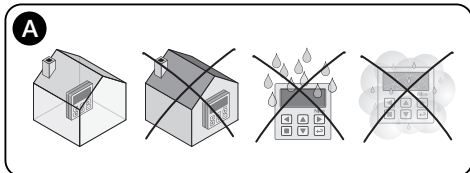

F

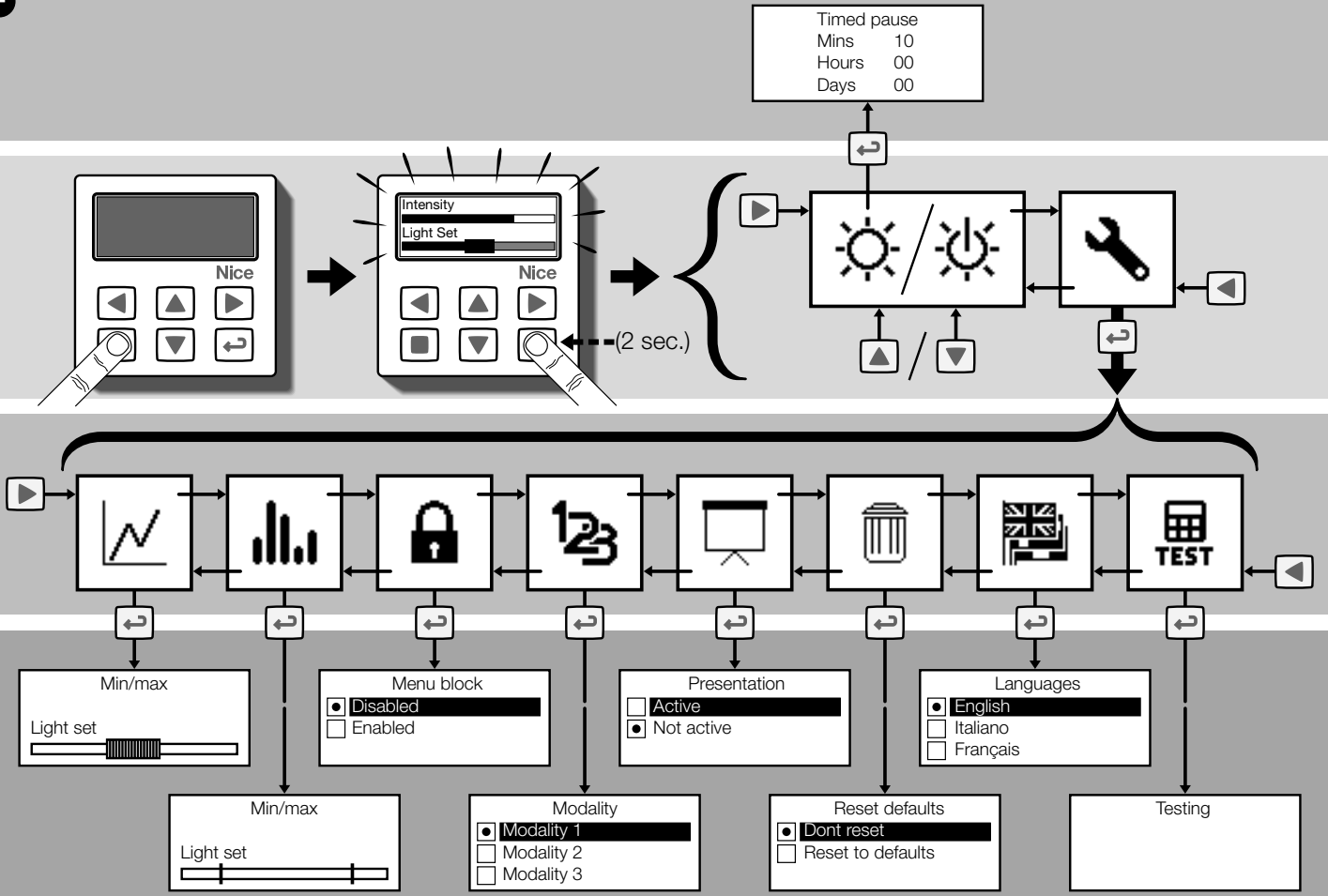

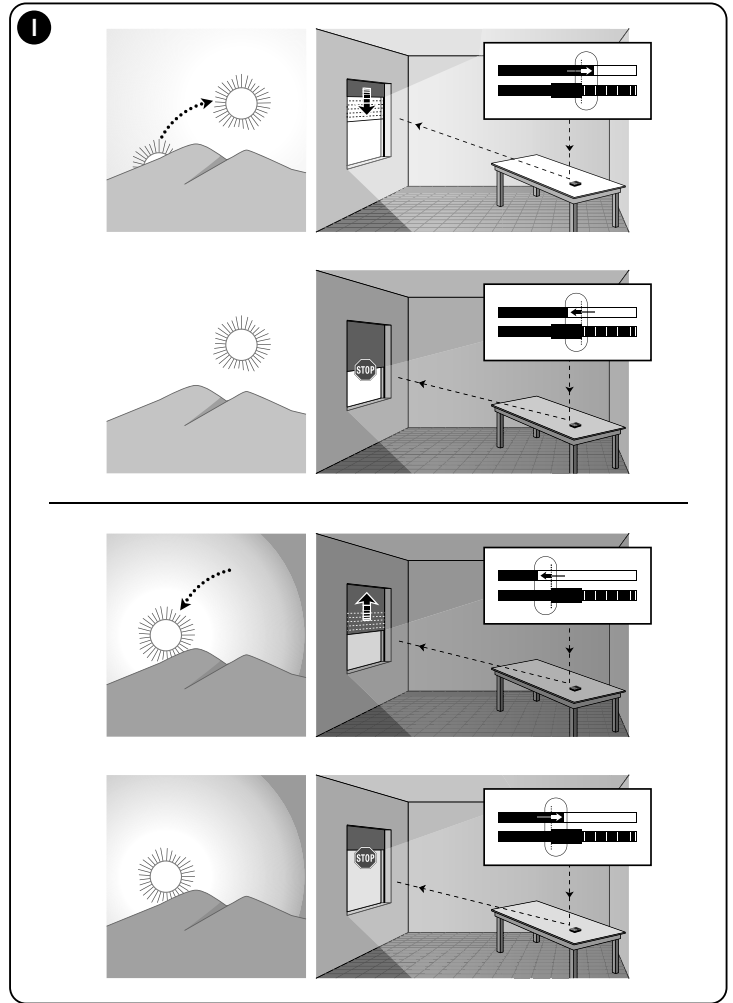
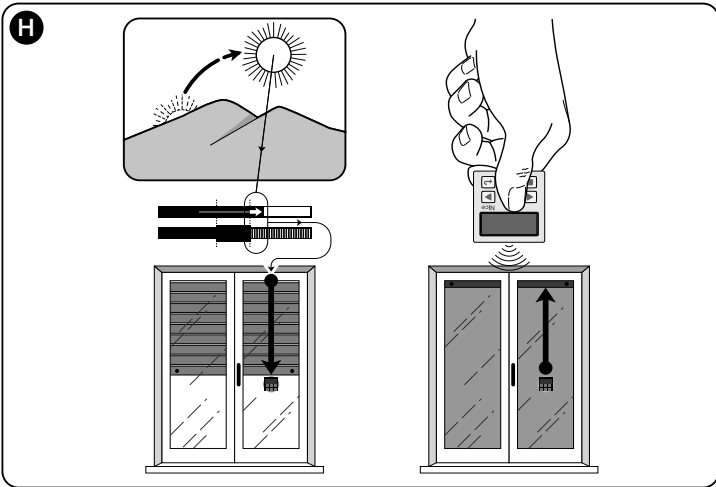
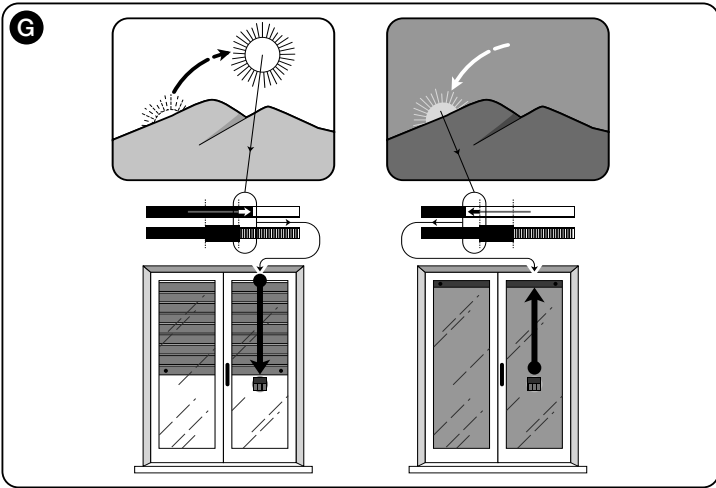

1 - Recommendations regarding safety (fig. A)

Only install the product in indoor or protected environments. Do not wet the product with liquid substances and keep it away from steam and excessive humidity.

2 - Description of the product and destination of use

WMS01S is a radio transmitter that allows to control the Nice automations for shutters, sun screens and sun awnings, in [manual mode](#) or in [automatic mode](#).

The main purpose of the product is to be used in automatic mode, to control the comfort of the indoor environment through opening and closing of the sun screens, protecting it from excessive sunlight.

In order to function in automatic mode, the product makes use of light sensors, one rear and one front, which allow to control the sun screens depending on the intensity of the sunlight.

The rear sensor only allows to control the shutters on the window where the transmitter is installed.

However, the front sensor allows to control various types of sun screens such as shutters, sun awnings and similar. In this case, the transmitter must be installed inside the environment to be protected, in a position where it can perceive the effects of the greater or lesser sun screening, without however being hit directly by the light coming from outdoors.

All other use is prohibited! The manufacturer declines all responsibility for damage/injury caused to objects/persons deriving from improper use of the product, different to that described in this manual.

2.1 - Parts of the product (fig. 1)

- 1) - Data display.
- 2) - Keys with various functions (see chapter 5).
- 3) - Front light sensor.
- 4) - Rear light sensor.
- 5) - Battery compartment.



3 - Display switch-on/off

The display switches-on by pressing any key and switches-off automatically after 30 seconds from when the last key is pressed.

4 - The product screens

4.1 - The user screen (fig. 2)

On display switch-on, the user screen appears, made up from the following elements:

- a) **“Intensity” Bar**: shows the intensity of the light captured by the sensor.
- b) Minimum light value (total darkness).
- c) Maximum light value (blinding sun).
- d) Light intensity value measured in real time.
- e) **“Light set” Bar**: shows the points in which the intervention thresholds are positioned and the amplitude of the hysteresis area.
- f) **UPPER threshold** (corresponds to the *right* end of the cursor): when the light intensity increases and exceeds this threshold, the system automatically controls the movement of the sun screen with the purpose of decreasing the light in the environment.
- g) **LOWER threshold** (corresponds to the *left* end of the cursor): when the light intensity decreases and exceeds this threshold, the system automatically controls the movement of the sun screen with the purpose of increasing the light in the environment.
- h) Minimum and maximum limit (not visible) within which it is possible to shift the cursor-thresholds.
- i) hysteresis area: it is the space between the two thresholds.
- l)  **Symbol**: appears when the battery is running out.
- m)  **Symbol**: appears when access to the programming environment is blocked.
- n)  **Symbol**: appears when the transmitter is in “Manual pause”.

- o)  **Symbol**: appears when the transmitter is in “Timed pause”.

4.2 - The programming screens

The programming environment is formed by several screens. To access the first screen, with the display on, hold the  key down until the icons appear and then release the key. To operate in the programming environment, refer to chapter 10.

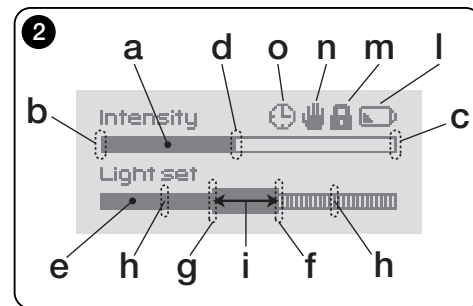
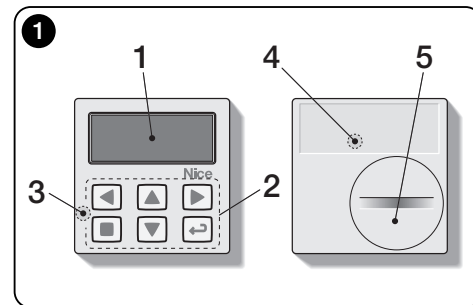

5 - Specific functions of the keys

5.1 - in the user environment

- ◀ Key to pause the system/to select the cursor-thresholds.
- ▶ Key not active in this environment.
- ▲ ▼ ■ Keys for manual control of *ascent*, *descent*, *stop*.
- ← Key for access to the programming environment/to confirm the selection in a sub-menu/to memorise the value or option programmed.
- ▶ + ← Keys for releasing the programming environment when it is blocked (to be pressed simultaneously for a few seconds).

5.2 - in the programming environment

- ◀ ▶ Keys for horizontal shifting, between the menus and sub menus.
- ▲ ▼ Keys for shifting vertically among the menu items/to increase or decrease the values/to change the options.
- Key for returning to the previous screen or menu, without memorising any modifications made.
- ← Key for confirming the selection of a sub-menu/to memorise the value or the option programmed and return to the previous screen at the same time.

6 - Memorising the code in the receiver

Attention! – The transmitter is only compatible with the radio receivers that operate at the frequency of 433.92 MHz and that uses the radio code “Flo-R”.

To memorise, use the “Mode I” procedure described in the tubular motor manual or that of the associated receiver. The manual is also present in the site www.nice-service.com. Without this manual, it is also possible to use one of the following procedures.

PROCEDURE “A”

Memorising the first transmitter

Only use this procedure if no other transmitter is memorised in the tubular motor.

- 01.** Disconnect and re-connect the tubular motor to the power supply: the motor emits 2 long sounds (or 2 long movements). **Attention!** - **If on switch-on the motor emits 2 brief sounds (or 2 short movements, or no movement) it means that other transmitter codes are memorised. Therefore interrupt the procedure and use “Procedure B”.**
- 02.** With the display on, within 5 seconds hold the ■ key of the transmitter down and then release it after the motor has emitted the first of the 3 brief sounds (or the first of the 3 short movements) that signal that memorisation has taken place.

PROCEDURE “B”

Memorising further transmitters

Only use this procedure if one or more transmitters are already memorised in the tubular motor.

- 01.** (on this transmitter) With the display on, hold the ■ key down until the motor emits 1 long sound.
- 02.** (on a transmitter already memorised) Press the ■ key slowly 3 times.
- 03.** (on this transmitter) With the display on, press the ■ key once.
- 04.** The motor emits 3 brief sounds (or 3 long movements) to indicate memorisation.

Note – *If the motor emits 6 brief sounds (or 6 long movements) it means that the memory is full.*

7 - Installation and functioning of the product

The product can be installed in two different scenarios (**fig. 3**). The elements that make up these scenarios are:

– scenario A

- control of shutters or screens outside of the glass;
- installing the transmitter on the glass of the corresponding window, at the desired height.
- using the rear sensor.

– scenario B

- command to control shutters, sun screens and sun awnings;
- installing the transmitter on any surface (table, cabinet, etc.), in any point of the environment in a position that allows it to perceive the effects of the greater or less sun screening, without however being hit by the direct light coming from outdoors.
- using the front sensor.

7.1 - Scenario “A”

7.1.1 - Installation

Install the transmitter by fixing it, only with the appropriate suction device, to any point on the window, with the display facing inwards.

Before attaching the suction device, clean the glass and wet the suction disc with water so that it can stick perfectly to the glass. **Attention!** - The point where the transmitter is fixed to the glass determines the height at which the shutter will stop during the closure manoeuvre (**fig. 4**).

7.1.2 - Functioning

When the transmitter is installed in scenario “A”, the “Modality” function must be programmed (see chapter 10) selecting one of the following options.

- **“Modality 1”** – (**fig. 5**) With the shutter open and the sensor exposed to the light, when the light intensity increases and exceeds the Upper threshold, after 4 minutes the shutter lowers to the sensor and returns up by a few centimetres, leaving the sensor exposed to the light (**partial closure**). Successively, when the light intensity decreases and exceeds the Lower threshold, after 15 minutes the shutter rises completely (**total opening**).

The user can move the shutter as desired at any time, using the ▲, ■, ▼ keys.

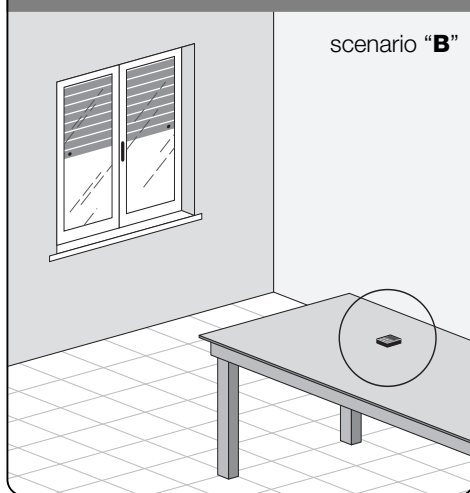
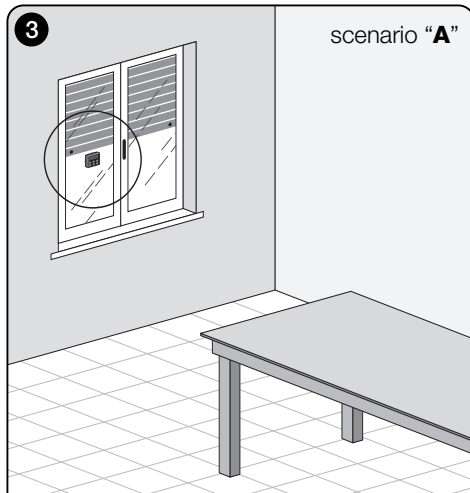

If the user controls **opening**, when the light successively decreases and exceeds the Lower threshold, the system does not move the shutter.

If, however, the user controls **closure**, which prevents the direct action of the light on the sensor, the system interrupts its automatic functioning. To restore it, the user must intervene by re-opening the shutter in order to expose the sensor to direct sunlight again.

- **"Modality 2"** – (fig. 6) This modality is similar to "Modality 1", with the difference that when the light intensity decreases and exceeds the Lower threshold, the system does not move the shutter (it leaves it where it is). In conclusion, the system only closes the shutter to the point in which the transmitter is positioned and any opening manoeuvres must be made by the user.

Note - The product is set-up in the factory to be installed un scenario "A" and functioning is set-up in "Modality 1".

7.2 - Scenario "B"

7.2.1 - Installation

Install the transmitter inside the room with the sun screening to be moved. The transmitter can be placed freely on any surface (table, cabinet or other) or fixed to the same using the relevant suction device. Moreover, it can be inserted in other optional supports, as shown in **fig. C**.

7.2.2 - Functioning

When the transmitter is installed in scenario "B", the "Modality" function must be programmed (see chapter 10) selecting the following option.

- **"Modality 3"** – (fig. 7) This option activates the front sensor. Make partial movements **opening** and **closure** movements of the sun screen, with the purpose of maintaining (within the limits made up by the Lower and Upper thresholds) the light level constant inside the environment.

The functioning is the following: with the sun screen completely open, when the light intensity increases and exceeds the Upper threshold, the sun screen starts to close and only stops when the light returns back within the hysteresis zone.

In the same way, when the light intensity decreases and exceeds the Lower threshold, the sun screening starts to open and only stops when the light returns back within the hysteresis zone.

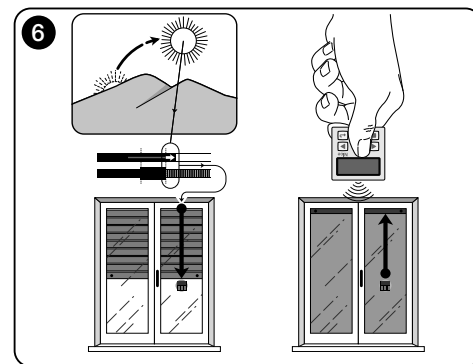
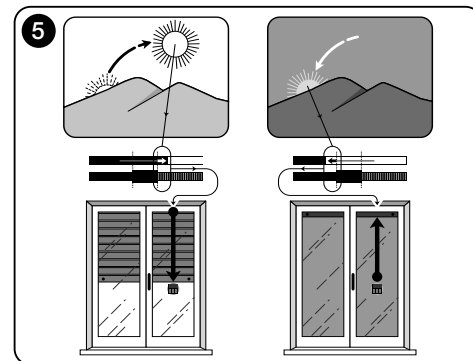
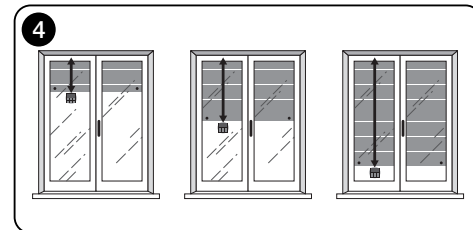

The user can take the sun screen to a desired position at any time, using the ▲, ■, ▼ keys and can pause the system (paragraph 8.1).

8 - Controls and settings that can be modified by the user

8.1 - "Pause" Function

This function allows to temporarily suspend the automatic functioning of the system. It is useful to prevent the shutter from moving autonomously during maintenance of the automation, when cleaning the glass, watering plants on the window ledge etc.

The function can be customised within the programming environment by setting the "Manual pause" or "Timed pause" option. For the latter it is also possible to set a desired pause value (minimum 10 minutes). To activate or deactivate the pause in the user screen, proceed as follows:

- **Activate Pause:**
(with display on) Hold the ◀ key down until the 🖱 symbol (manual pause) or ⌚ (timed pause) symbol appears on the display.
- **Deactivate Pause:**
 - (with display on) If the display shows the 🖱 symbol, hold the ◀ key down until the 🖱 symbol disappears.
 - (with display on) If the display shows the ⌚ symbol, deactivation takes place automatically when the time programmed by the installer expires. If the pause is to be activated in advance, hold the ◀ key down until the ⌚ symbol disappears from the display.

8.2 - Regulation of the position of the cursor-thresholds (fig. 8)

The user can shift the cursor-threshold along the "Light set" bar, within the limits pre-set by the installer, positioning it in correspondence of desired light values. Proceed as follows to move the cursor:

01. With the display on, briefly press the ◀ key: the cursor-thresholds starts to flash.
02. If the level is to be increased, hold the ▲ key down or if the level is to be decreases, hold the ▼ key down.
03. Finally, press the ← key to memorise the new position and go back to the user screen.

If the regulation made does not have to be memorised, wait for the display to switch off or press the ■ key.

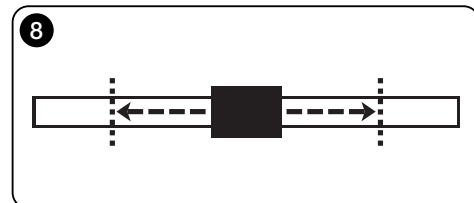
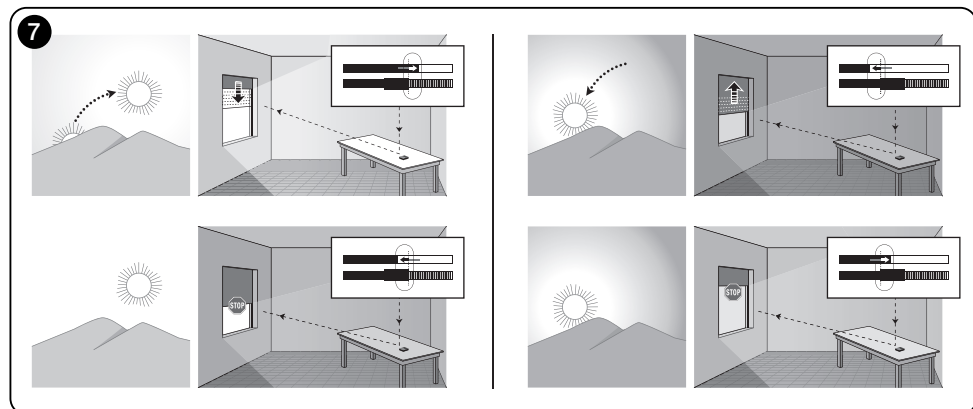

9 - Programming the functions

The adjustable functions and settings allow to customise the functioning of the product, adapting it to the scenario in which it is installed and customer requirements.

8.1 - Access to the programming environment

01. Switch the display on by pressing any key: the user screen will appear.
02. Hold the **←** key down until the icons appear and then release the key.

The programming environment is formed by various screens with menus, sub-menus, options and values that can be modified (settings). To navigate among these elements, refer to chapter 5 and **fig. F**.

10 - Programmable functions and settings

PAUSE function

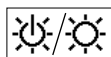

This function is used to deactivate sending the commands to the automation automatically. To use it, read paragraph 8.1.

The programming allows to select one of the following functioning modalities:

- **“Manual pause”** - this modality envisions the activation and the manual deactivation of the pause by the user. To set the modality, select the function icon using the **▼** key and confirm using the **←** key.
- **“Timed pause”** - this modality envisions the manual activation of the pause by the user and the automatic deactivation, when the programmed stand-by time has expired. Proceed as follows to set this modality:

01. Select the function icon using the **▲** key and confirm using the **←** key.
02. Set the desired time in the screen that appears (minimum value = 10 minutes): scroll the list (minutes, hours, days) using the **◀** and **▶** keys and regulate the value using the **▲** and **▼** keys.

03. Finally, press the **←** key to memorise the new value.

SETTINGS menu

After having selected the “Settings” icon and having confirmed using the **←** key, a sub-menu appears with the following functions.



• “Hysteresis”

This function allows to increase or decrease the space between the Lower and Upper threshold.

The greater or smaller width of the hysteresis determines the frequency with which the system moves the sun screen: the narrower this space, the greater the frequency with which the sun screen is moved, as the system tends to react also with small light variations such as, for example, those determined by a passing cloud. Vice versa, the wider the hysteresis space, the lower the frequency with which the sun screen is moved as, in this case, the system reacts only to significant light variations. It is therefore recommended to regulate the hysteresis space on values suitable for the user's requirements.



• “Min/Max”

This function allows to regulate the minimum and maximum light limit on the “Light set” bar, within which the user can shift the cursor-thresholds. Generally, consider that the greater the distance between the two limits the greater the probability that the user can jeopardise the correct functioning of the system, by shifting the cursor-thresholds onto values that have light values that are too high or too low.



• “Modality”

This function allows to set the functioning modality of the product, according to scenario “A” or “B” described in chapter 7. The “Modality 1” and “Modality 2” options activate functioning of the rear sensor, while the “Modality 3” option activates the front sensor.



• “Reset defaults”

ATTENTION! - The operation cancels all of the settings programmed by the installer and restores the values and options set in the factory.



• “Menu block”

This function allows to prevent user access to the programming environment.

- **To block programming:**

01. Select the “Settings” menu and confirm using the **←** key.
02. From the sub-menu, select the “Menu block” function and confirm with the **←** key.
03. In the screen that appears, use the **▲** and **▼** keys to select the “Enabled” option and confirm using the **←** key.

When programming is blocked, the **🔒** symbol appears in the user screen.

- **To release programming:**

01. If the display is off, switch it on by pressing any key.
02. The user screen appears.
03. Hold down the **▶** and **←** keys simultaneously until a screen appears with the programming icons and then release the two keys.



• “Presentation”

This function simultaneously activates the “information” and the “demonstration” screens. This are disabled automatically after 15 minutes.

- **“Information” screen:** this screen displays the product identification data. When the “Presentation” function is active, the screen appears briefly every time the display is switched-on.
- **“Demonstration” function:** this function accelerates the product functioning times, where every second corresponds to a minute in normal mode. The function is useful during programming as it allows to simulate and quickly understand how the product behaves on light variations, preventing long waits.



• “Language”

This function allows to select the language of the display texts.

To set a language, select the “Settings” menu and confirm with the ◀ key. From the sub-menu, select the “Language” function and confirm using the ◀ key. In the screen that appears, use the ▲ and ▼ keys to select the desired language and confirm using the ◀ key.



• “Test”

See the “What to do if...” chapter.

What to do if... (troubleshooting)

- **If the shutter does not move during the day and the ☐ symbol is present on the display.**

Replace the battery.

- **If the display does not switch-on when any key is pressed.**

Try and replace the battery (fig. 9).

- **If the shutter does not move during the day.**

Check with different light conditions (from dawn to dusk) whether the light value given in the “Intensity” bar exceeds the intervention thresholds in the “Light set” bar and, as a consequence, whether the system moves the shutter. If this does not take place, try and move the cursor-thresholds into a new position (paragraph 8.2).

- **If the shutter moves too often during the day.**

Try and modify the hysteresis space by referring to the description given in chapter 10 (“Hysteresis” function).

- **If a test is to be performed on parts of the product, to check their regular functioning.**

Enter the “Settings” menu, select the “Test” function and confirm with the ◀ key.

At this point it is possible to perform the following tests:

a) identification of the keys: by pressing each individual key, the code appears that identifies the key pressed (example: ◀ = key = code “P1”; ▲ = key code “P2”; etc.).

b) check the display: hold the ◀ key down until the display is all black (*this is used to check the state of the pixel matrix*). Then, pressing the key again, “1 2 3” will appear. Pressing a third time all of the characters used on the display appear and a fourth press makes the display appear all black again.

Press the ◀ key to exit this test.

c) check the light sensors: hold the ■ key down until the “Intensity Rear” bar appears on the display. By pressing the key a second time the “Intensity Front” bar appears (*used to check correct functioning of the light sensors*).

Press the ◀ key to exit this test.

d) prolonged transmission of the “STOP” control: hold the ▼ key down until “STOP” appears on the display and then release the key: the transmitter starts to transmit the Stop command continuously. To interrupt transmission, press the same key again (*useful function for carrying out radio transmission tests*).

Press the ◀ key to exit this test.

To exit the “Test” function definitively, hold the ◀ key down until the display shows the screen with 3 icons from the 1st level.

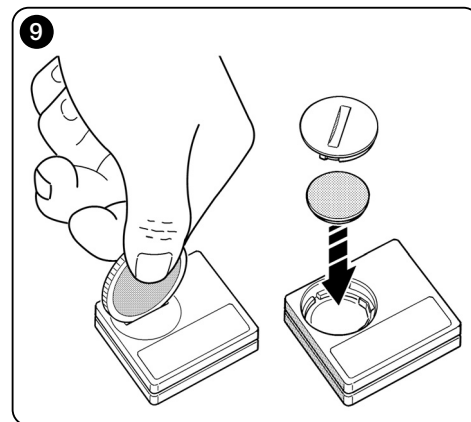

11 - Cleaning the product

Clean the product using a soft, damp cloth, preventing water seeping into the product. Do not use other liquid substances such as detergents, solvents and similar.

12 - Changing the battery

 appears on the display when the battery is flat. Therefore, replace the battery as shown in **fig. 9**, using another of the same type (read the "Technical features" paragraph). Respect the polarity indicated.

13 - Product disposal

• Battery

Attention! – The product contains a battery, which must be removed if the product is disposed off. Even if the battery is flat it contains pollutants that make it mandatory for the user to dispose of it according to the methods envisioned by local regulations regarding "separate collection": generally, waste batteries can be deposited in the relevant containers made available by the distribution network. In all cases, it is prohibited to throw the batteries into the household waste (**fig. 10**).

Attention! – If substances should escape from the battery, protect the hands with suitable gloves, to prevent injury.

• Product

This product is an integral part of the automation and therefore must be demolished with it.

As for installation, the plant must also be demolished by qualified staff at the end of its life span.

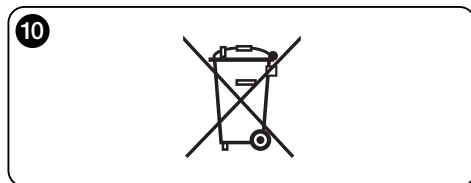

This product is made up of various types of materials: some can be re-cycled, others must be disposed of. Obtain information regarding recycling or disposal systems envisioned by the Standards in force on your territory for this category of product.

Attention! – some parts of the product can contain pollutant or dangerous substances which, if dispersed into the environment, could have damaging effects on the same and human health.

As indicated by **fig. 10**, it is prohibited to throw this product into domestic waste. "Separate collection" must be performed for disposal, according to the methods envisioned by the Regulations in force on your territory or take the product back to your dealer on the purchase of a new equivalent product.

Attention! – local regulations in force may envision heavy sanctions if this product is disposed of abusively.

TECHNICAL FEATURES

- **Power supply:** CR2032 3Vdc lithium battery
- **Battery duration:** estimated at over 1 year, considering 2 switch-ons and the transmission of 10 controls per day
- **Transmission frequency:** 433.92 MHz (± 100 KHz)
- **Capacity:** estimated, up to 200 m in open range or 35 m inside buildings
- **Irradiated power:** estimated about 1 mW e.r.p.
- **Radio code:** 52 bit; rolling code type; Flo-R code
- **Light sensors:** 2 logarithmic type sensors: 1 front and 1 rear
- **Light measurement:** values between 50 lx and 50 Klx, with resolution of 8 bit
- **Sampling:** frequency of 1 detection every minute
- **Display:** monochromatic LCD; measurement 33 x 13 mm, 128 x 49 pixels; graphical interface with icon menu
- **Functioning temp.:** from -20°C to +55°C
- **Protection rating:** IP 40 (use in the home or protected environments)
- **Dimensions:** L. 41 x P. 41 x H. 12 mm
- **Weight:** 18 g

Notes:

- *The capacity of the transmitters and the reception capacity of the receivers is greatly affected by other devices (for example: alarms, radio ear-pieces, etc.) that operate your area at the same frequency. In these cases, the manufacturer cannot offer any guarantee regarding the real capacity of its own devices.*
- *All technical features stated make reference to a room temperature of 20°C ($\pm 5^\circ\text{C}$).*
- *Nice S.p.a. reserves the right to modify the product at any time it deems necessary, however maintaining the same functionalities of the same.*

CE DECLARATION OF CONFORMITY

Note - The content of this declaration corresponds with that declared in the latest revision available, before printing this manual, of the official document deposited in the Nice Spa. head offices. This text has been re-adapted for editorial reasons.

Number: 326/WMS01S

Revision: 0

The undersigned Luigi Paro in the quality of Managing Director, declares under his own liability that the product:

Manufacturer's name: NICE s.p.a.

Address: Via Pezza Alta, 13, Z.I. Rustignè, 31046 - Oderzo (TV) Italia

Type: 433.92MHz transmitter for long distance control of automations for sun awnings, shutters and sun screens

Models: WMS01S

Accessories: —

results in compliance with the essential requisites requested by article 3 of the following European Community Directive, for the use for which the products are intended:

- 1999/5/CE DIRECTIVE 1999/5/CE OF THE EUROPEAN PARLIAMENT AND COUNCIL dated 9 March 1999 regarding radio and telecommunications terminal equipment and the reciprocal recognition of their conformity according to the following Harmonised Standards:
 - health protection: EN 50371:2002;
 - electric safety: EN 60950-1:2006;
 - electromagnetic compatibility: EN 301 489-1V1.8.1:2008; EN 301 489-3V1.4.1:2002
 - radio spectrum: EN 300220-2V2.1.2:2007

In compliance with the 199/5/CE Directive (attachment V), the product results as class 1 and marked: **CE 0682**

Oderzo, 04.08.09

Luigi Paro
(Managing Director)



— PRIMA PARTE — per l'utente e l'installatore

1 - Avvertenze per la sicurezza (fig. A)

Installare il prodotto esclusivamente in ambienti interni o protetti. Non bagnare il prodotto con sostanze liquide e tenerlo lontano dal vapore e dall'umidità eccessiva.

2 - Descrizione del prodotto e destinazione d'uso

WMS01S è un trasmettitore radio che permette di comandare gli automatismi Nice per tapparelle, schermi solari e tende da sole, in **modo manuale** o in **modo automatico**.

Lo scopo principale del prodotto è quello di essere utilizzato in modo automatico, per controllare attraverso l'apertura e la chiusura della schermatura solare, il comfort dell'ambiente interno, proteggendolo dal sole eccessivo.

Per funzionare in modo automatico il prodotto sfrutta due sensori luce, uno posteriore e uno anteriore, che gli permettono di comandare la schermatura solare in funzione dell'intensità della luce solare.

Il sensore posteriore consente di comandare solo la tapparella abbinata alla finestra sul cui vetro è installato il trasmettitore.

Invece, il sensore anteriore consente di comandare varie tipologie di schermature solari come tapparelle, tende da sole e similari. In questo caso il trasmettitore si installa all'interno dell'ambiente da proteggere, in una posizione dove possa percepire gli effetti della maggiore o minore schermatura solare, senza però essere colpito direttamente dalla luce proveniente dall'esterno.

Ogni altro uso è vietato! Il costruttore declina ogni responsabilità per danni a cose o a persone derivanti da un uso improprio del prodotto, diverso da quello descritto in questo manuale.

2.1 - Parti del prodotto (fig. 1)

- 1) - Display per la visualizzazione dei dati.
- 2) - Tasti con varie funzioni (vedere il capitolo 5).
- 3) - Sensore luce frontale.
- 4) - Sensore luce posteriore.
- 5) - Vano per l'alloggiamento della batteria.



3 - Accensione e spegnimento del display

Il display si accende premendo un tasto qualsiasi e si spegne automaticamente dopo circa 30 secondi dall'ultimo tasto premuto.

4 - Le schermate del prodotto

4.1 - La schermata utente (fig. 2)

All'accensione del display appare la schermata utente formata dai seguenti elementi:

- a) Barra "Intensità": mostra l'intensità della luce captata dal sensore.
- b) Valore minimo di luce (buio totale).
- c) Valore massimo di luce (sole accecante).
- d) Valore dell'intensità luminosa misurata in tempo reale.
- e) Barra "Taratura luce": mostra i punti in cui sono posizionate le soglie di intervento e l'ampiezza della zona di isteresi.
- f) **Soglia SUPERIORE** (corrisponde all'estremità *destra* del cursore): quando l'intensità luminosa aumenta e supera questa soglia, il sistema comanda automaticamente il movimento della schermatura solare allo scopo di diminuire la luce nell'ambiente.
- g) **Soglia INFERIORE** (corrisponde all'estremità *sinistra* del cursore): quando l'intensità luminosa diminuisce e supera questa soglia, il sistema comanda automaticamente il movimento della schermatura solare allo scopo di aumentare la luce nell'ambiente.
- h) Limite minimo e massimo (non visibili) entro cui è possibile spostare il cursore-soglie.
- i) zona di isteresi: è lo spazio tra le due soglie.
- l) **Simbolo** : appare quando la batteria si sta esaurendo.
- m) **Simbolo** : appare quando è bloccato l'accesso all'ambiente programmazione.
- n) **Simbolo** : appare quando il trasmettitore è in "Pausa manuale".

- o) **Simbolo** : appare quando il trasmettitore è in "Pausa temporizzata".

4.2 - Le schermate per la programmazione

L'ambiente programmazione è formato da più schermate. Per accedere alla prima schermata, con il display acceso, mantenere premuto il tasto  fino a quando appaiono delle icone; quindi, rilasciare il tasto. Per operare nell'ambiente programmazione fare riferimento al capitolo 10.

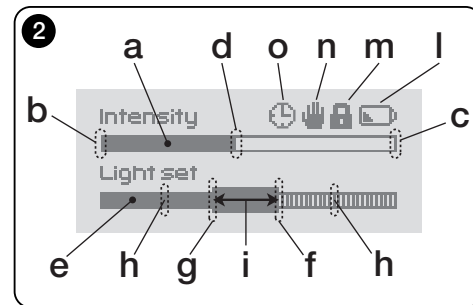
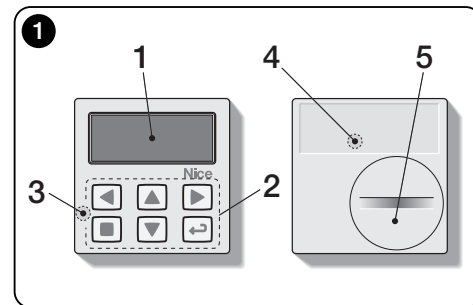

5 - Funzioni specifiche dei tasti

5.1 - nell'ambiente utente

- ◀ Tasto per mettere in pausa il sistema / per selezionare il cursore-soglia.
- ▶ Tasto non attivo in questo ambiente.
- ▲ ▼ ■ Tasti per i comandi manuali di *salita, discesa, stop*.
- ← Tasto per l'accesso all'ambiente programmazione / per confermare la scelta di un sottomenu / per memorizzare il valore o l'opzione programmata.
- ▶ + ← Tasti per sbloccare l'ambiente di programmazione quando è bloccato (da premere contemporaneamente per alcuni secondi).

5.2 - nell'ambiente programmazione

- ◀ ▶ Tasti per spostarsi in orizzontale, tra i menu e i sottomenu.
- ▲ ▼ Tasti per spostarsi in verticale, tra le voci dei menu / per aumentare o diminuire i valori / per cambiare le opzioni.
- Tasto per ritornare alla schermata o al menu precedente senza memorizzare eventuali modifiche fatte.
- ← Tasto per confermare la scelta di un sottomenu / per memorizzare il valore o l'opzione programmata e ritornare contemporaneamente alla schermata precedente.

6 - Memorizzazione del codice nel ricevitore

Attenzione! – Il trasmettitore è compatibile esclusivamente con i ricevitori radio che operano alla frequenza di 433,92 MHz e che utilizza la codifica radio "Flo-R".

Per la memorizzazione, utilizzare la procedura "Modo I" descritta nel manuale del motore tubolare o del ricevitore associato. Il manuale è presente anche nel sito www.nice-service.com. In mancanza del manuale si può utilizzare anche una delle seguenti procedure.

PROCEDURA "A"

Memorizzazione del primo trasmettitore

Utilizzare questa procedura soltanto se nel motore tubolare non è memorizzato nessun altro trasmettitore.

- 01.** Scollegare e ricollegare il motore tubolare all'alimentazione: il motore emette 2 suoni **lunghi** (oppure 2 movimenti **lunghi**). **Attenzione!** - **Se all'accensione il motore emette 2 suoni brevi (oppure 2 movimenti corti, oppure nessun movimento) vuol dire che sono memorizzati altri codici di trasmettitori. Quindi interrompere la procedura e utilizzare la "Procedura B"**.
- 02.** Con il display acceso, **entro 5 secondi** mantenere premuto il tasto ■ del trasmettitore e rilasciarlo dopo che il motore ha emesso il **primo** dei 3 suoni **brevi** (oppure il **primo** dei 3 movimenti **corti**) che segnalano l'avvenuta memorizzazione.

PROCEDURA "B"

Memorizzazione di ulteriori trasmettitori

Utilizzare questa procedura soltanto se nel motore tubolare sono già memorizzati uno o più trasmettitori.

- 01.** (sul presente trasmettitore) Con il display acceso, mantenere premuto il tasto ■ fino a quando il motore emette 1 suono **lungo**.
- 02.** (su un trasmettitore già memorizzato) Premere lentamente 3 volte il tasto ■.
- 03.** (sul presente trasmettitore) Con il display acceso, premere 1 volta il tasto ■.
- 04.** Il motore emette 3 suoni **brevi** (oppure 3 movimenti **lunghi**) per segnalare l'avvenuta memorizzazione.

Nota – *Se il motore emette 6 suoni brevi (oppure 6 movimenti lunghi) vuol dire che la memoria è piena.*

7 - Installazione e funzionamento del prodotto

Il prodotto può essere installato in due scenari diversi (**fig. 3**). Gli elementi che costituiscono questi scenari sono:

– scenario A

- comando di tapparelle o schermature esterne al vetro;
- installazione del trasmettitore sul vetro della corrispondente finestra, ad un'altezza desiderata.
- impiego del sensore posteriore.

– scenario B

- comando di comandare tapparelle, schermi solari, tende da sole;
- installazione del trasmettitore su una superficie qualsiasi (tavolo, mobile, ecc.), in un punto qualsiasi dell'ambiente e in una posizione che gli consenta di percepire gli effetti della maggiore o minore schermatura solare, senza che il sensore possa essere colpito dalla luce diretta proveniente dall'esterno.
- impiego del sensore anteriore.

7.1 - Scenario "A"

7.1.1 - Installazione

Installare il trasmettitore fissandolo esclusivamente con l'apposita ventosa al vetro della finestra, in qualsiasi punto, con il display rivolto verso l'interno.

Prima di attaccare la ventosa si raccomanda di pulire il vetro e di bagnare con acqua il disco della ventosa affinché questa possa aderire perfettamente al vetro. **Attenzione!** - Il punto in cui si fissa il trasmettitore sul vetro determina l'altezza alla quale la tapparella si fermerà durante la manovra di chiusura (**fig. 4**).

7.1.2 - Funzionamento

Quando il trasmettitore è installato nello scenario "A", occorre programmare la funzione "Modalità" (vedere capitolo 10) scegliendo una delle seguenti opzioni.

- **"Modalità 1"** – (**fig. 5**) Questa opzione attiva il sensore posteriore.

Con la tapparella aperta e il sensore esposto alla luce, quando l'intensità luminosa aumenta e supera la soglia Superiore, dopo 4 minuti la tapparella si abbassa fino al sensore e ritorna su di qualche centimetro, lasciando il sensore esposto alla luce (**chiusura parziale**).

Successivamente, quando l'intensità luminosa diminuisce e supera la soglia Inferiore, dopo 15 minuti la tapparella si

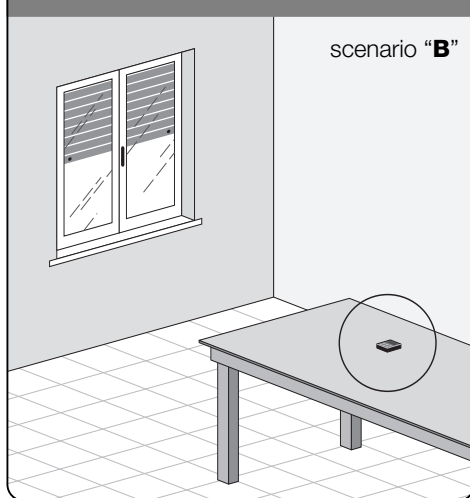
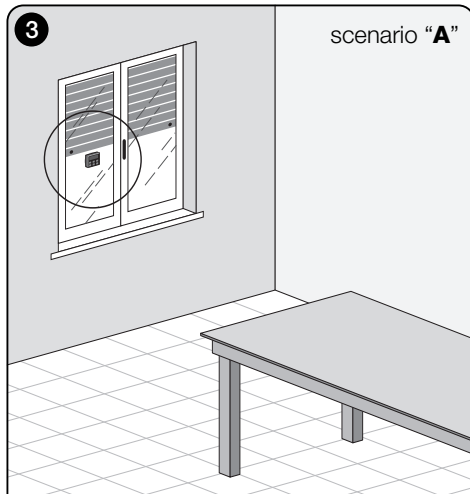

alza completamente (**apertura totale**).

In qualsiasi momento l'utente può movimentare la tapparella come desidera, utilizzando i tasti ▲, ■, ▼.

Se l'utente comanda un'apertura, quando successivamente la luce diminuisce e supera la soglia Inferiore, il sistema non muove la tapparella.

Se invece l'utente comanda una chiusura che impedisce l'azione diretta della luce sul sensore, il sistema interrompe il suo funzionamento automatico. Per ripristinarlo sarà necessario l'intervento dell'utente per riaprire la tapparella ed esporre di nuovo il sensore alla luce diretta.

- **"Modalità 2"** – (fig. 6) Questa modalità è simile alla "Modalità 1", con la differenza che quando l'intensità luminosa diminuisce e supera la soglia Inferiore il sistema non muove la tapparella (la lascia dove si trova). In conclusione il sistema chiude solo la tapparella fino al punto in cui è posizionato il trasmettitore ed eventuali manovre di apertura devono essere fatte dall'utente.

Nota - Il prodotto è predisposto in fabbrica per essere installato in uno scenario di tipo "A" e il funzionamento è predisposto in "Modalità 1".

7.2 - Scenario "B"

7.2.1 - Installazione

Installare il trasmettitore all'interno dell'ambiente con la schermatura solare da movimentare. Il trasmettitore può essere appoggiato liberamente su una superficie qualsiasi (tavolo, mobile o altro appoggio), oppure fissato a questa tramite l'apposita ventosa. Inoltre può essere inserito in altri supporti opzionali, come mostrato in fig. C.

7.2.2 - Funzionamento

Quando il trasmettitore è installato nello scenario "B", occorre programmare la funzione "Modalità" (vedere capitolo 10) scegliendo la seguente opzione.

- **"Modalità 3"** – (fig. 7) Questa opzione attiva il sensore anteriore. Prevede l'esecuzione di movimenti parziali della schermatura solare, in apertura e in chiusura, allo scopo di mantenere costante (entro i limiti costituiti dalle soglie Inferiore e Superiore) il livello della luminosità all'interno dell'ambiente. Il funzionamento è il seguente: con la schermatura solare tutta aperta, quando l'intensità luminosa aumenta e supera

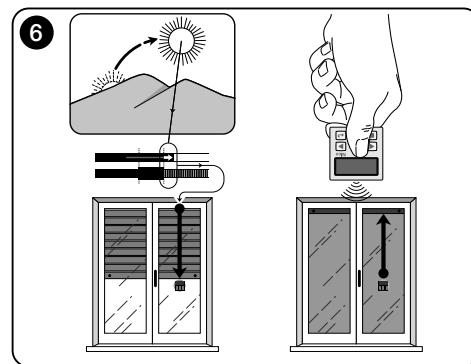
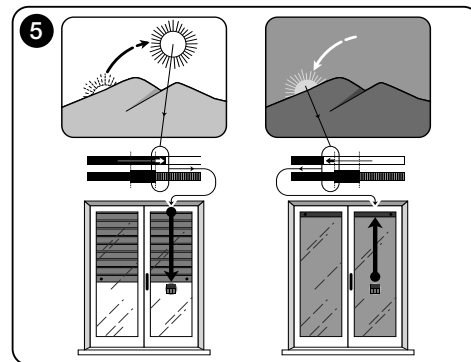
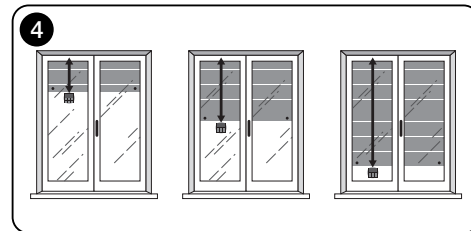

la soglia Superiore, la schermatura solare inizia a chiudersi e si ferma solo quando la luminosità rientra nella zona di isteresi.

Allo stesso modo, quando l'intensità luminosa diminuisce e supera la soglia Inferiore, la schermatura solare inizia ad aprirsi e si ferma solo quando la luminosità rientra nella zona di isteresi.

In qualsiasi momento l'utente può portare la schermatura solare in una posizione desiderata, utilizzando i tasti ▲, ■, ▼, e può mettere in pausa il sistema (paragrafo 8.1).

8 - Controlli e parametri modificabili dall'utente

8.1 - Funzione "Pausa"

Questa funzione permette di sospendere temporaneamente il funzionamento automatico del sistema. È utile per impedire che la tapparella si muova autonomamente durante la manutenzione dell'automazione, la pulizia dei vetri, l'innaffiamento delle piante sul davanzale, ecc.

La funzione può essere personalizzata, nell'ambiente di programmazione, impostando l'opzione "Pausa manuale" o "Pausa temporizzata"; per quest'ultima è possibile impostare anche un valore di pausa desiderato (minimo 30

minuti). Per attivare e disattivare la pausa nella schermata utente, procedere nel modo seguente:

- Attivare la Pausa:

(con il display acceso) Mantenere premuto il tasto ◀ fino a quando sul display compare il simbolo 🛑 (pausa manuale) o ⌚ (pausa temporizzata).

- Disattivare la Pausa:

• (con il display acceso) Se sul display c'è il simbolo 🛑, mantenere premuto il tasto ◀ fino a quando scompare il simbolo 🛑.

• (con il display acceso) Se sul display c'è il simbolo ⌚, la disattivazione avviene automaticamente allo scadere del tempo programmato dall'installatore. Volendo disattivare la pausa in anticipo, mantenere premuto il tasto ◀ fino a quando sul display scompare il simbolo ⌚.

8.2 - Regolazione della posizione del cursore-soglie (fig. 8)

L'utente può spostare il cursore-soglie lungo la barra "Taratura luce", entro i limiti prefissati dall'installatore, posizionandolo in corrispondenza di valori di luminosità desiderati.

Per spostare il cursore, procedere nel modo seguente:

01. Con il display acceso, premere brevemente il tasto ◀: il cursore-soglie inizia a lampeggiare.

02. Se si desidera aumentare il livello, mantenere premuto

il tasto ▲, oppure, se si desidera diminuire il livello, mantenere premuto il tasto ▼.

03. Infine, premere il tasto ← per memorizzare la nuova posizione e tornare alla schermata utente.

Se non si desidera memorizzare la regolazione effettuata, attendere lo spegnimento del display o premere il tasto ■.

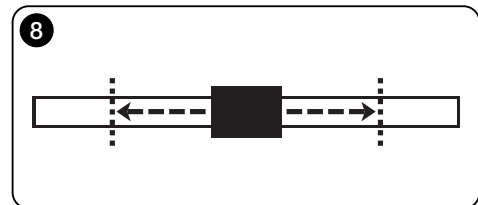
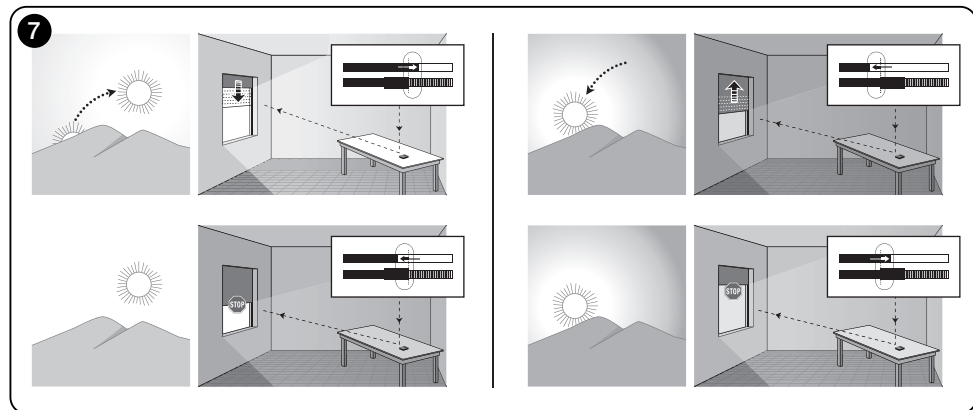

— SECONDA PARTE — per l'installatore

9 - Programmazione delle funzioni

Le funzioni e i parametri regolabili permettono di personalizzare il funzionamento del prodotto, adeguandolo allo scenario in cui è installato e alle esigenze dell'utente.

8.1 - Accesso all'ambiente programmazione

01. Accendere il display premendo un tasto qualsiasi: appare la schermata utente.
02. Mantenere premuto il tasto ← fino a quando appaiono delle icone; quindi, rilasciare il tasto.

L'ambiente per la programmazione è formato da varie schermate con menu, sottomenu, opzioni e valori modificabili (parametri). Per navigare tra questi elementi fare riferimento al capitolo 5 e alla fig. F.

10 - Funzioni e parametri programmabili

funzione PAUSA

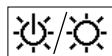

Questa funzione serve per disattivare l'invio automatico dei comandi all'automazione. Per il suo utilizzo, leggere il paragrafo 8.1.

La programmazione permette di scegliere una delle seguenti modalità di funzionamento:

- **"Pausa manuale"** - questa modalità prevede l'attivazione e la disattivazione manuale della pausa da parte dell'utente.
Per impostare la modalità, scegliere l'icona della funzione con il tasto ▼ e confermare la scelta con il tasto ←.
- **"Pausa temporizzata"** - questa modalità prevede l'attivazione manuale della pausa da parte dell'utente e la sua disattivazione automatica, trascorso il tempo di attesa programmato.
Per impostare questa modalità procedere nel modo seguente:
 01. scegliere l'icona della funzione con il tasto ▲ e confermare la scelta con il tasto ←.
 02. Nella schermata che appare, impostare il tempo desiderato (valore minimo = 10 minuti): scorrere la lista

(minuti, ore, giorni) con i tasti ◀ e ▶ e regolare il valore con i tasti ▲ e ▼.

03. Infine, premere il tasto ← per memorizzare il nuovo valore.

menu PARAMETRI

Dopo aver selezionato l'icona "Parametri" e aver confermato la scelta con il tasto ←, appare un sottomenu con le seguenti funzioni.



• "Isteresi"

Questa funzione permette di aumentare o diminuire lo spazio che intercorre tra la soglia Inferiore e Superiore. La maggiore o la minore larghezza dell'isteresi determina la frequenza con la quale il sistema muove la schermatura solare: più questo spazio è stretto, maggiore è la frequenza con la quale viene mossa la schermatura solare, in quanto il sistema tende a reagire anche a piccole variazioni luminose come, ad esempio, quelle determinate da una nuvola di passaggio. Viceversa, più lo spazio di isteresi è largo, minore è la frequenza con la quale viene mossa la schermatura solare in quanto, in questo caso, il sistema reagisce solo a significative variazioni di luce. Pertanto si consiglia di regolare lo spazio di isteresi su valori adeguati alle esigenze dell'utente.



• "Min/Max"

Questa funzione permette di regolare, sulla barra "Taratura luce", il limite minimo e massimo della luce entro cui l'utente può spostare il cursore-soglie. In generale, tenere presente che più è ampia la distanza tra i due limiti, maggiore è la probabilità che l'utente possa pregiudicare il corretto funzionamento del sistema, spostando il cursore-soglie su valori troppo alti o troppo bassi di luminosità.



• "Modalità"

Questa funzione permette di impostare la modalità di funzionamento del prodotto, secondo lo scenario "A" o "B" descritto nel capitolo 7.

Le opzioni "Modalità 1" e "Modalità 2" attivano il funziona-

mento del sensore posteriore, mentre l'opzione "Modalità 3" attiva il funzionamento del sensore anteriore.



• "Valori iniziali"

ATTENZIONE! - L'operazione cancella tutte le impostazioni programmate dall'installatore e ripristina i valori e le opzioni impostate in fabbrica.



• "Blocco menu"

Questa funzione permette di impedire l'accesso all'ambiente di programmazione da parte dell'utente.

- **Per bloccare la programmazione:**

01. selezionare il menu "Parametri" e confermare la scelta con il tasto ←.
02. Nel sottomenu, selezionare la funzione "Blocco menu" e confermare la scelta con tasto ←.
03. Nella schermata che appare, scegliere con i tasti ▲ e ▼ l'opzione "Abilitato" e confermare la scelta con il tasto ←.

Quando la programmazione è bloccata, nella schermata utente compare il simbolo 🔒.

- **Per sbloccare la programmazione:**

01. Se il display è spento, accendere il display premendo un tasto qualsiasi.
02. Appare la schermata utente.
03. Mantenere premuti contemporaneamente i tasti ▶ e ←, fino a quando appare una schermata con delle icone per la programmazione; quindi, rilasciare i due tasti.



• "Presentazione"

Questa funzione attiva contemporaneamente la schermata "informazioni" e la funzione "dimostrazione". Queste si disabilitano automaticamente dopo 15 minuti.

- **Schermata "informazioni":** questa schermata visualizza i dati identificativi del prodotto. Quando la funzione "Presentazione" è attiva, la schermata compare brevemente, ad ogni accensione del display.
- **Funzione "dimostrazione":** questa funzione accelera i tempi di funzionamento del prodotto, dove ogni secondo

corrisponde ad un minuto del modo normale. La funzione è utile durante la programmazione in quanto consente di simulare e capire in breve tempo come si comporta il prodotto alle variazioni di luce, evitando le lunghe attese.



• “Lingua”

Questa funzione permette di scegliere la lingua con la quale si desidera visualizzare i testi nel display.

Per impostare una lingua, selezionare il menu “Parametri” e confermare la scelta con il tasto ◀. Nel sottomenu, selezionare la funzione “Lingua” e confermare la scelta con tasto ◀. Nella schermata che appare, scegliere con i tasti ▲ e ▼ la lingua desiderata e confermare la scelta con il tasto ◀.



• “Test”

Vedere il capitolo “Cosa fare se...”.

Cosa fare se... (guida alla soluzione dei problemi)

• Se la tapparella non si muove nell’arco della giornata e sul display è presente il simbolo ☐.

Sostituire la batteria.

• Se il display non si accende quando si preme un tasto qualsiasi.

Provare a sostituire la batteria (fig. 9).

• Se la tapparella non si muove nell’arco giornata.

Verificare con diverse condizioni di luce (all'alba e al tramonto) se il valore di luminosità riportato nella barra “Intensità” oltrepassa le soglie di intervento, nella barra “Taratura luce” e, di conseguenza, se il sistema muove la tapparella. Se ciò non avviene provare a spostare il cursore-soglie in una nuova posizione (paragrafo 8.2).

• Se la tapparella si muove troppo spesso nell’arco giornata.

Provare a modificare lo spazio di isteresi, facendo riferimento alla descrizione riportata nel capitolo 10 (funzione “Isteresi”).

• Se si desidera effettuare un test sulle parti del prodotto, per accertarne il loro regolare funzionamento.

Entrare nel menu “Parametri”, selezionare la funzione “Test” e confermare la scelta con tasto ◀.

A questo punto è possibile effettuare i seguenti test:

a) identificazione dei tasti: premendo ogni singolo tasto appare la sigla che identifica il tasto premuto (esempio: tasto ◀ = sigla “P1”; tasto ▲ = sigla “P2”; ecc.).

b) verifica del display: mantenere premuto il tasto ◀ fino a quando il display appare tutto nero (serve per verificare lo stato della matrice di pixel). Quindi premendo il tasto una seconda volta appare la scritta “1 2 3”; premendolo una terza volta appaiono tutti i caratteri utilizzati dal display; premendolo una quarta volta appare di nuovo il display nero.

Per uscire da questo test premere il tasto ◀.

c) verifica dei sensori luce: mantenere premuto il tasto

■ fino a quando sul display appare la barra “Intensity Rear”; premendo una seconda volta il tasto appare la barra “Intensity Front” (serve per verificare il corretto funzionamento dei sensori luce).

Per uscire da questo test premere il tasto ◀.

d) trasmissione prolungata del comando “STOP”: mantenere premuto il tasto ▼ fino a quando sul display compare “STOP” e rilasciare il tasto: il trasmettitore inizia a trasmettere in modo continuo il comando di Stop. Per interrompere la trasmissione premere di nuovo lo stesso tasto (funzione utile per effettuare prove di trasmissione radio).

Per uscire da questo test premere il tasto ◀.

Per uscire definitivamente dalla funzione “Test”, mantenere premuto il tasto ◀ fino a quando sul display compare la schermata con le 3 icone di 1° livello.

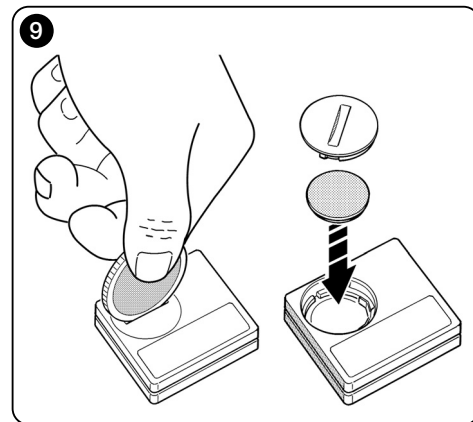

Manutenzione del prodotto e smaltimento

11 - Pulizia del prodotto

Per la pulitura del prodotto utilizzare un panno morbido e leggermente umido, evitando infiltrazioni d'acqua nel prodotto. Non usare altre sostanze liquide come detergenti, solventi e similari.

12 - Cambio della batteria

Quando la batteria è scarica appare sul display il simbolo . Quindi, sostituire la batteria come mostrato in **fig. 9**, utilizzandone un'altra dello stesso tipo (leggere il paragrafo "Caratteristiche tecniche"). Rispettare la polarità indicata.

13 - Smaltimento del prodotto

• Batteria

Attenzione! – Il prodotto contiene all'interno una batteria che deve essere rimossa, in caso di smaltimento del prodotto. La batteria, anche se scarica, contiene sostanze inquinanti che obbligano l'utente a smaltirla secondo i metodi previsti dai regolamenti locali per la "raccolta separata": in genere, le batterie esaurite possono essere depositate negli appositi contenitori messi a disposizione dalla rete distributiva. In ogni caso, è vietato buttare le batterie nei rifiuti domestici (**fig. 10**).

Attenzione! – In caso di fuoriuscita di sostanze dalla batteria, per evitare lesioni, proteggere le mani con guanti in materiale adeguato.

• Prodotto

Questo prodotto è parte integrante dell'automazione, e dunque, deve essere smaltito insieme con essa.

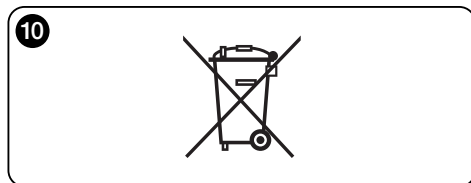

Come per le operazioni d'installazione, anche al termine della vita di questo prodotto, le operazioni di smantellamento devono essere eseguite da personale qualificato.

Questo prodotto è costituito da vari tipi di materiali: alcuni possono essere riciclati, altri devono essere smaltiti. Informatevi sui sistemi di riciclaggio o smaltimento previsti dai regolamenti vigenti sul vostro territorio, per questa categoria di prodotto.

Attenzione! – alcune parti del prodotto possono contenere sostanze inquinanti o pericolose che, se disperse nell'ambiente, potrebbero provocare effetti dannosi sull'ambiente stesso e sulla salute umana.

Come indicato dalla **fig. 10**, è vietato gettare questo prodotto nei rifiuti domestici. Eseguire quindi la "raccolta separata" per lo smaltimento, secondo i metodi previsti dai regolamenti vigenti sul vostro territorio, oppure riconsegnare il prodotto al venditore nel momento dell'acquisto di un nuovo prodotto equivalente.

Attenzione! – i regolamenti vigenti a livello locale possono prevedere pesanti sanzioni in caso di smaltimento abusivo di questo prodotto.

CARATTERISTICHE TECNICHE

- **Alimentazione:** batteria al litio da 3Vdc tipo CR2032
- **Durata batteria:** stimata superiore a 1 anno, comprendendo 2 accensioni e la trasmissione di 10 comandi al giorno
- **Frequenza trasmissione:** 433.92 MHz (± 100 KHz)
- **Portata:** stimata, fino a 200 m in campo aperto o 35 m se all'interno di edifici
- **Potenza irradiata:** stimata circa 1 mW e.r.p.
- **Codifica radio:** 52 bit; tipologia rolling code; codifica Flo-R
- **Sensori luce:** 2 sensori di tipo logaritmico: 1 frontale e 1 posteriore
- **Misurazione luce:** valori compresi tra 50 lx e 50 Klx, con risoluzione di 8 bit
- **Campionamento:** frequenza di 1 rilevamento ogni minuto
- **Display:** LCD monocromatico; misura 33 x 13 mm, 128 x 49 pixels; interfaccia grafica con menu a icone
- **Temp. funzionamento:** da -20°C a +55°C
- **Grado di protezione:** IP 40 (utilizzo in casa o in ambienti protetti)
- **Dimensioni:** L. 41 x P. 41 x H. 12 mm
- **Peso:** 18 g

Note:

- La portata dei trasmettitori e la capacità di ricezione dei ricevitori è fortemente influenzata da altri dispositivi (ad esempio: allarmi, radiocuffie, ecc.) che operano nella vostra zona alla stessa frequenza. In questi casi, il costruttore non può offrire nessuna garanzia circa la reale portata dei propri dispositivi.
- Tutte le caratteristiche tecniche riportate, sono riferite ad una temperatura ambientale di 20°C ($\pm 5^\circ\text{C}$).
- Nice S.p.a. si riserva il diritto di apportare modifiche al prodotto, in qualsiasi momento lo riterrà necessario, mantenendone le stesse funzionalità e la stessa destinazione d'uso.

DICHIARAZIONE DI CONFORMITÀ CE

Nota - Il contenuto di questa dichiarazione corrisponde a quanto dichiarato nell'ultima revisione disponibile, prima della stampa di questo manuale, del documento ufficiale depositato presso la sede di Nice Spa. Il presente testo è stato riadattato per motivi editoriali.

Numero: 326/WMS01S

Revisione: 0

Il sottoscritto Luigi Paro, in qualità di Amministratore Delegato, dichiara sotto la propria responsabilità che il prodotto:

Nome produttore: NICE s.p.a.

Indirizzo: Via Pezza Alta, 13, Z.I. Rustignè, 31046 - Oderzo (TV) Italia

Tipo: Trasmettitore 433,92MHz per comando a distanza di automatismi per tende da sole, tapparelle e schermi solari

Modelli: WMS01S

Accessori: —

risulta conforme ai requisiti essenziali richiesti dall'articolo 3 dalla seguente direttiva comunitaria, per l'uso al quale i prodotti sono destinati:

- 1999/5/CE DIRETTIVA 1999/5/CE DEL PARLAMENTO EUROPEO E DEL CONSIGLIO del 9 marzo 1999 riguardante le apparecchiature radio e le apparecchiature terminali di telecomunicazione e il reciproco riconoscimento della loro conformità, secondo le seguenti norme armonizzate:
 - protezione della salute: EN 50371:2002;
 - sicurezza elettrica: EN 60950-1:2006;
 - compatibilità elettromagnetica: EN 301 489-1V1.8.1:2008; EN 301 489-3V1.4.1:2002
 - spettro radio: EN 300220-2V2.1.2:2007

In accordo alla direttiva 1999/5/CE (allegato V), il prodotto risulta di classe 1 e marcato: **CE 0682**

Oderzo, 4 agosto 2009

Luigi Paro
(Amministratore Delegato)



1 - Avertissements sur la sécurité (Fig. A)

Installer le produit exclusivement dans des milieux intérieurs ou protégés. Ne pas mouiller le produit avec des substances liquide et le tenir éloigné de la vapeur et de l'humidité excessive.

2 - Description du produit et Utilisation prévue

WMS01S est un émetteur radio qui permet de commander les automatismes Nice pour volets, écrans solaires et stores, en mode manuel ou automatique.

Le but principal de ce produit est une utilisation en mode automatique pour contrôler le confort d'une pièce en intérieur et protéger celui-ci en ouvrant et fermant la protection solaire pour éviter l'ensoleillement excessif.

Pour un fonctionnement automatique, le produit utilise deux capteurs de lumière, un à l'avant et l'autre à l'arrière, qui lui permettent de commander la protection solaire en fonction de l'intensité du rayonnement solaire.

Le capteur de lumière arrière ne permet de commander que le volet de la fenêtre sur la vitre de laquelle est installé l'émetteur.

Par contre, le capteur avant permet de commander différents types de protection solaire comme volets, stores et autres moyens similaires. Dans ce cas, l'émetteur est installé à l'intérieur de la pièce à protéger, dans une position où il peut percevoir les effets de l'augmentation/la diminution de la protection solaire, sans toutefois être directement soumis au rayonnement lumineux en provenance de l'extérieur.

Toute autre utilisation est interdite ! Le fabricant décline toute responsabilité en cas de dommage provoqués

aux personnes ou aux objets et qui dériveraient d'une utilisation impropre du produit, utilisation différente de celle décrite dans le présent manuel.

2.1 - Parties du produit (Fig. 1)

- 1) - Afficheur de visualisation des informations.
- 2) - Touches avec plusieurs fonctions (voir le chapitre 5).
- 3) - Capteur de lumière avant.
- 4) - Capteur de lumière arrière.
- 5) - Compartiment batterie.

3 - Allumage et arrêt de l'afficheur

L'afficheur s'allume automatiquement en appuyant sur n'importe quelle touche et s'éteint automatiquement environ 30 secondes après la dernière pression sur une touche.

4 - Les affichages à l'écran du produit

4.1 - Écran Utilisateur (Fig. 2)

À l'allumage de l'afficheur apparaît l'écran Utilisateur formé par les éléments suivants :

- a) Barre « **Intensité** » : montre l'intensité de la lumière captée par le capteur.
- b) Seuil minimum de lumière (obscurité totale).
- c) Seuil maximum de lumière (soleil aveuglant).
- d) Valeur de l'intensité lumineuse mesurée en temps réel.
- e) Barre « **Réglage lumière** » : montre les points où sont situés les seuils d'intervention et l'amplitude de la zone d'hystérésis.
- f) Seuil SUPÉRIEUR (correspond à l'extrémité droite du curseur) : quand l'intensité lumineuse augmente et dépasse ce seuil, le système commande automatiquement le mouvement de la protection solaire dans le but de diminuer la lumière dans la pièce.
- g) Seuil INFÉRIEUR (correspond à l'extrémité gauche du curseur) : quand l'intensité lumineuse diminue et dépasse ce seuil, le système commande automatiquement le mouvement de la protection solaire dans le but d'augmenter la lumière dans la pièce.
- h) Limite minimum et maximum (non visibles) entre lesquels peut se déplacer le curseur-seuil.
- i) zone d'hystérésis : c'est l'espace situé entre les deux seuils.
- l) **Symbole**  : apparaît quand la batterie est presque déchargée.

m) **Symbole**  : apparaît quand l'accès au mode Programmation est bloqué.

n) **Symbole**  : apparaît quand l'émetteur est en « Pause manuelle ».

o) **Symbole**  : apparaît quand l'émetteur est en « Pause temporisée ».

4.2 - Écrans pour la programmation

Le mode Programmation est composé de plusieurs écrans. Pour accéder au premier écran avec l'afficheur allumé, appuyer longuement sur la touche  jusqu'à ce que des icônes apparaissent ; ensuite relâcher la touche. Pour agir en mode Programmation, consulter le chapitre 10.

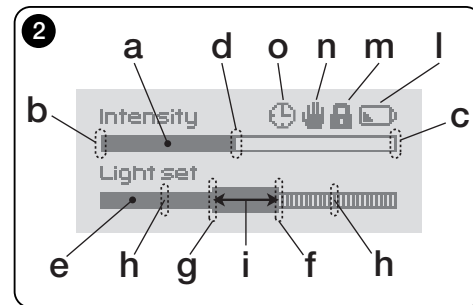
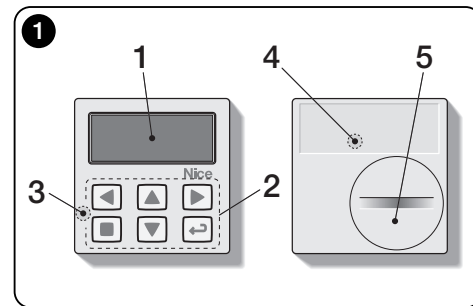

5 - Fonctions spéciales des touches

5.1 - en mode Utilisateur

- ◀ Touche pour mettre le système en pause / pour sélectionner le curseur seuil.
- ▶ Touche non active dans ce mode.
- ▲ ▼ ■ Touches pour les commandes manuelles de *montée, descente, arrêt*.
- ← Touche d'accès au mode Programmation / de confirmation du choix d'un sous-menu / de mémorisation de la valeur ou de l'option programmée.
- ▶ + ← Touches pour débloquer le mode Programmation lorsqu'il est bloqué (appuyer sur les deux touches à la fois pendant quelques secondes).

5.2 - en mode Programmation

- ◀ ▶ Touches pour se déplacer horizontalement entre menus et sous-menus.
- ▲ ▼ Touches pour se déplacer verticalement parmi les éléments du menu / pour augmenter ou diminuer les valeurs / pour modifier les options.
- Touche pour revenir à l'écran ou au menu précédent sans mémoriser les éventuelles modifications apportées.
- ← Touche de confirmation du choix d'un sous-menu / de mémorisation de la valeur ou de l'option programmée et revenir à l'écran précédent.

6 - Mémorisation du code dans le récepteur

Attention ! - L'émetteur n'est compatible qu'avec les récepteurs radio qui fonctionnent à la fréquence 433,92 Mhz et utilisent la codification radio « Flo-R ».

Pour mémoriser, utiliser la procédure « Mode I » décrite dans le manuel du moteur tubulaire ou du récepteur associé. Le manuel est aussi présent sur le site www.nice-service.com. En l'absence du manuel il est aussi possible d'utiliser l'une des procédures suivantes.

PROCÉDURE « A »

Mémorisation du premier émetteur

N'utiliser cette procédure que si aucun autre émetteur n'est mémorisé dans le moteur tubulaire.

- 01.** Débrancher et rebrancher le moteur tubulaire à l'alimentation : le moteur émet 2 sons longs (ou 2 mouvements longs). **Attention ! - Si au démarrage, le moteur émet 2 sons brefs (ou 2 mouvements courts, ou encore aucun mouvement) cela signifie que les autres codes d'émetteurs. Enfin interrompre la procédure et utiliser la « procédure B ».**
- 02.** À l'allumage de l'afficheur, dans les 5 secondes, appuyer et tenir appuyé la touche ■ de l'émetteur et la relâcher dès que le moteur aura émis le premier des 3 sons brefs (ou le premier des 3 mouvements brefs) qui indiquent la réussite de la mémorisation.

PROCÉDURE « B »

Mémorisation d'émetteurs supplémentaires

N'utiliser cette procédure que si au moins un autre émetteur est mémorisé dans le moteur tubulaire.

- 01.** (sur l'émetteur actuel) avec l'afficheur allumé, appuyé sur la touche ■ et la maintenir appuyée jusqu'à ce que le moteur émette 1 son long.
- 02.** (sur un émetteur déjà mémorisé) Appuyer lentement 3 fois sur la touche ■.
- 03.** (sur l'émetteur actuel) Avec l'afficheur allumé, appuyer 1 fois sur la touche ■.
- 04.** Le moteur émet 3 sons brefs (ou 3 mouvements longs) pour signaler la réussite de la mémorisation.

Remarque – Si le moteur émet 6 sons brefs (ou 6 mouvements longs), cela signifie que la mémoire est pleine.

7 - Installation et fonctionnement du produit

Le produit peut être installé selon deux procédures différentes (**Fig. 3**). Les éléments qui constituent ces procédures sont :

– Scénario A

- commande de volets ou protection à l'extérieur de la vitre ;
- installation de l'émetteur sur la vitre le la fenêtre correspondante, à la hauteur souhaitée ;
- utilisation du capteur de lumière arrière.

– Scénario B

- commande de volets, protections solaires, stores ;
- installation de l'émetteur sur une surface quelconque (table, meuble, etc.), dans un endroit quelconque de la pièce et dans une position qui lui permet de percevoir les effets de l'augmentation ou de la diminution de la protection solaire, sans que le capteur de lumière puisse être directement soumis au rayonnement lumineux en provenance de l'extérieur ;
- utilisation du capteur de lumière avant.

7.1 - Scénario « A »

7.1.1 - Installation

Installer l'émetteur en le fixant, exclusivement avec la ventouse prévue à cet effet, sur la vitre de la fenêtre à un endroit quelconque, avec l'afficheur tourné vers l'intérieur. Avant de fixer la ventouse, il est recommandé de nettoyer la vitre et de mouiller le disque de la ventouse avec de l'eau afin que celle-ci adhère parfaitement à la vitre. **Attention !** - Le point où est fixé l'émetteur sur la vitre détermine la hauteur à laquelle s'arrêtera le volet lors de la manoeuvre de fermeture (**Fig. 4**).

7.1.2 - Fonctionnement

Lorsque l'émetteur est installé dans le scénario « A », il faut programmer la fonction « Modalité » (voir chapitre 10) en choisissant l'une des options suivantes.

- « **Modalité 1** » – (**Fig. 5**) Cette option active le capteur de lumière arrière.

Si le volet est ouvert et le capteur exposé à la lumière, lorsque l'intensité lumineuse augmente et dépasse le seuil Supérieur, au bout de 4 minutes le volet s'abaisse jusqu'au niveau du capteur et remonte de quelques centimètres laissant le capteur exposé à la lumière (**Fermeture partielle**).

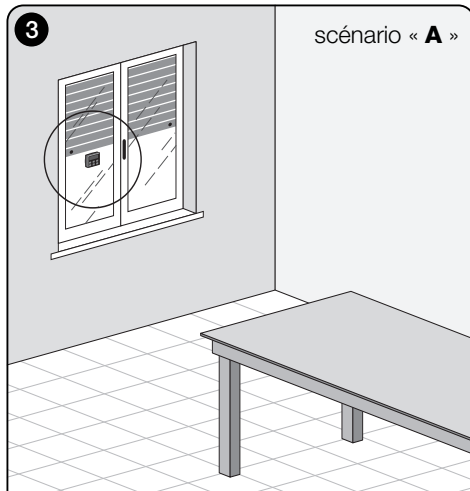

Ensuite, lorsque l'intensité lumineuse diminue et dépasse le seuil inférieur, au bout de 15 minutes, le volet se relève complètement (**ouverture totale**).

Si l'utilisateur commande une **ouverture**, lorsqu'ensuite la lumière diminue et dépasse le seuil inférieur, le système ne déplace pas le volet.

Si par contre l'utilisateur commande une **fermeture** qui empêche l'action directe de la lumière sur le capteur, le système interrompt son fonctionnement automatique. Pour le rétablir, l'utilisateur devra intervenir pour rouvrir le volet et exposer à nouveau le capteur à la lumière directe.

- « **Modalité 2** » – (Fig. 6) Cette modalité est similaire à la « Modalité 1 », avec la différence que lorsque l'intensité lumineuse diminue et dépasse le seuil inférieur, le système ne déplace pas le volet (il le laisse là où il est). En conclusion le système ne ferme le volet que jusqu'au niveau de l'émetteur, et les éventuelles manoeuvres d'ouverture devront être effectuées par l'utilisateur.

Remarque - Le produit est pré-réglé en usine pour être installé dans un scénario de type « A » et le fonctionnement est pré-réglé en « Modalité 1 ».

7.2 - Scénario « B »

7.2.1 - Installation

Installer l'émetteur à l'intérieur de la pièce équipée de la protection solaire. L'émetteur peut être simplement posé sur toute surface (table, meuble ou autre appui), ou bien peut y être fixé à l'aide de la ventouse prévue à cet effet. Il peut en outre être inséré dans d'autres supports fournis en option comme le montre la figure C.

7.2.2 - Fonctionnement

Lorsque l'émetteur est installé dans le scénario « B », il faut programmer la fonction « Modalité » (voir chapitre 10) en choisissant l'option suivante.

- « **Modalité 3** » – (Fig. 7) Cette option active le capteur de lumière avant. Elle prévoit d'exécuter des **ouvertures/fermetures** partielles de la protection solaire, dans le but de maintenir la luminosité dans la pièce à un niveau constant (entre les limites constituées par les seuils inférieur et supérieur). Le fonctionnement est le suivant : si la protection solaire est complètement ouverte, lorsque l'intensité lumineuse augmente et dépasse le seuil supérieur, la protection

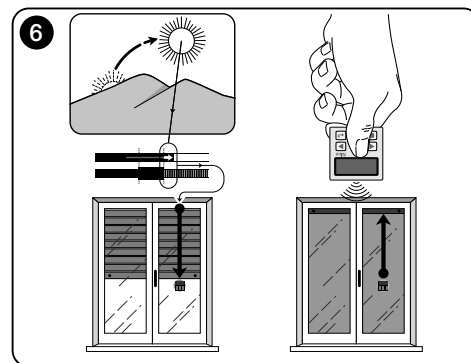
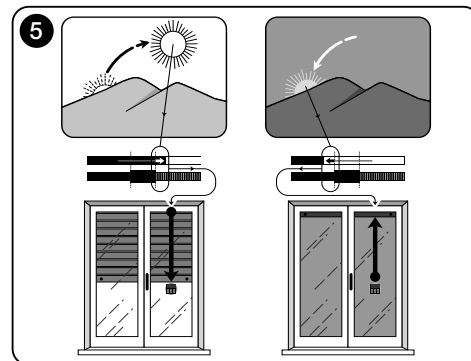
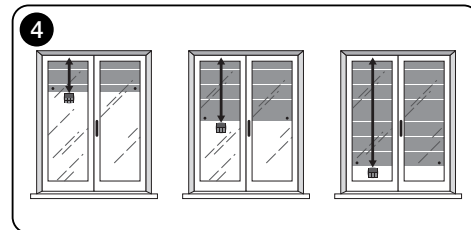

solaire commence à se refermer et ne s'arrête que lorsque la luminosité retourne dans la zone d'hystérésis.

De même, lorsque l'intensité lumineuse diminue et dépasse le seuil inférieur, la protection solaire commence à s'ouvrir et ne s'arrête que lorsque la luminosité retourne dans la zone d'hystérésis.

L'utilisateur peut à tout moment régler la protection solaire sur la position souhaitée en utilisant les touches ▲, ■, ▼, et peut mettre le système en pause (paragraphe 8.1).

8 - Commandes et paramètres modifiables par l'utilisateur

8.1 - Fonction « Pause »

Cette fonction permet de suspendre temporairement le fonctionnement automatique du système. Elle sert à empêcher que le volet ne se déplace tout seul pendant l'entretien de l'automatisme, le nettoyage des vitres, l'arrosage des plantes sur le rebord, etc.

La fonction peut être personnalisée en sélectionnant les options « Pause manuelle » ou « Pause différée » ; dans ce deuxième cas, il est aussi possible de régler le délai souhaité (min 10 minutes). Pour activer et désactiver le délai de l'écran utilisateur, procéder comme suit :

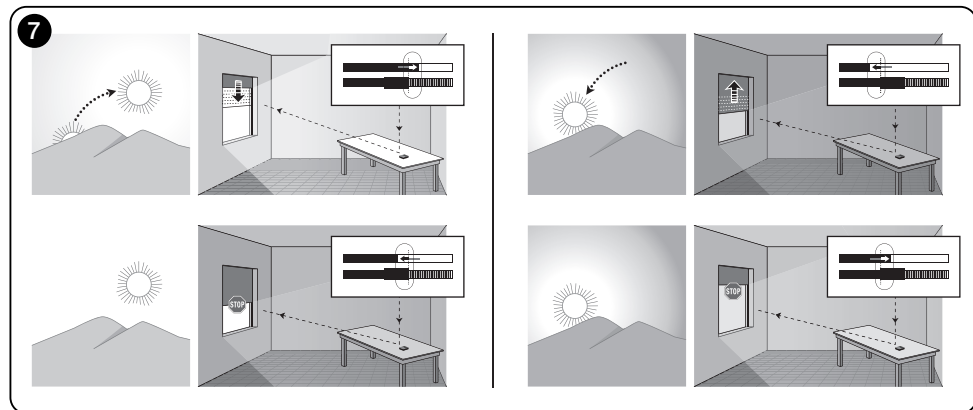

- **Activer la Pause :** (afficheur allumé) Tenir la touche ◀ appuyée jusqu'à ce qu'apparaisse le symbole 🖐 (pause manuelle) ou ⌚ (pause temporisée).

- **Désactiver la Pause :**

- (afficheur allumé) Si 🖐 apparaît, tenir la touche ◀ appuyée jusqu'à ce que 'apparaisse) ou 🖐 (pause temporisée).
- (avec afficheur allumé) Si le symbole ⌚ s'affiche à l'écran, la désactivation est automatique à l'échéance du temps programmé par l'installateur. Pour désactiver la pause avant l'échéance, tenir appuyée la touche ◀ jusqu'à l'apparition à l'écran du symbole ⌚.

8.2 - Réglage de la position du curseur Seuil (Fig. 8)

L'utilisateur peut déplacer le curseur seuil le long de la barre « Réglage lumière » dans l'intervalle autorisé par l'installateur et le placer au niveau des valeurs de la luminosité souhaitées. Pour déplacer le curseur procéder comme suit :

- 01.** Avec l'afficheur allumé, appuyer brièvement sur la touche ◀ : le curseur seuil commence à clignoter.
- 02.** Pour augmenter le niveau, tenir la touche ▲ appuyée, par contre, pour diminuer le niveau tenir la touche ▼ appuyée.

03. Enfin appuyer sur la touche ← pour mémoriser la nouvelle position et revenir à l'écran Utilisateur.

Pour ne pas mémoriser le réglage effectué, attendre que l'afficheur s'éteigne ou appuyer sur la touche ■.

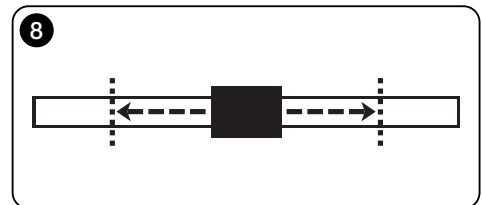

— DEUXIÈME PARTIE — Pour l'installateur

9 - Programmation des fonctions

Les fonctions et les paramètres réglables permettent de personnaliser le fonctionnement du produit en l'adaptant au scénario dans lequel il est installé et aux exigences de l'utilisateur.

8.1 - Accès au mode Programmation

01. Allumer l'afficheur en appuyant sur une touche quelconque, l'écran Utilisateur apparaît.
02. Appuyer longuement sur la touche ◀ jusqu'à ce que des icônes apparaissent ; ensuite relâcher la touche.

Le mode Programmation est formé de différents écrans dotés de menu, sous-menu, options et valeurs modifiables (paramètres). Pour naviguer entre ces éléments, consulter le chapitre 5 et la figure F.

10 - Fonctions et paramètres programmables

Fonction « PAUSE »

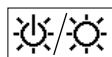

Cette fonction sert à désactiver l'envoi automatique des commandes à l'automatisme. Pour l'utiliser, consulter le paragraphe 8.1.

La programmation permet de choisir l'une des modalités de fonctionnement suivantes :

- « **Pause manuelle** » - cette modalité prévoit l'activation et la désactivation manuelle de la pause par l'utilisateur. Pour choisir la modalité, sélectionner l'icône de la fonction avec la touche ▼ et confirmer la sélection avec la touche ◀.
- « **Pause temporisée** » - cette modalité prévoit l'activation manuelle de la pause par l'utilisateur et sa désactivation automatique une fois écoulé le délai d'attente programmé. Pour choisir cette modalité, procéder comme suit :

01. Sélectionner l'icône de la fonction avec la touche ▲ et confirmer la sélection avec la touche ◀.
02. Dans l'écran qui apparaît, régler le temps souhaité (valeur minimale = 10 minutes) : parcourir la liste

(minutes, heures, jours) avec les touches ◀ et ▶ puis régler la valeur avec les touches ▲ et ▼.

03. Enfin appuyer sur la touche ◀ pour mémoriser la nouvelle valeur.

menu PARAMÈTRES

Après avoir sélectionné l'icône « Paramètres » et avoir confirmé la sélection avec la touche ◀, un sous-menu apparaît qui propose les fonctions suivantes.



• « Hystérésis »

Cette fonction permet d'augmenter ou de diminuer l'intervalle qui sépare seuil inférieur et seuil supérieur. Une largeur plus grande ou plus petite de l'hystérésis détermine la fréquence avec laquelle le système déplace la protection solaire : plus cet intervalle est étroit, plus la fréquence avec laquelle la protection est déplacée augmente, car le système tend alors à réagir même à de petites variations lumineuses comme, par exemple, celles provoquées par le passage d'un nuage. À l'inverse, plus l'intervalle d'hystérésis est grand, plus la fréquence avec laquelle la protection solaire est déplacée diminue car, dans ce cas, le système ne réagit qu'à des variations de la lumière de forte entité. Il est par conséquent conseillé de régler l'espace d'hystérésis sur des valeurs adaptées aux exigences de l'utilisateur.



• « Min/Max »

Cette fonction permet de régler, sur la barre « Réglage lumière », les limites minimale et maximale de la luminosité entre lesquelles l'utilisateur peut déplacer le curseur-seuil. En général, garder en mémoire que plus la distance entre les deux limites est grande, plus la probabilité que l'utilisateur puisse compromettre le bon fonctionnement du système en déplaçant le curseur-seuil sur des valeurs trop élevées ou trop faibles de la luminosité est grande.



• « Modalité »

Cette fonction permet de sélectionner la modalité de fonctionnement du produit en fonction du scénario « A » ou « B » décrits au chapitre 7.

Les options « Modalité 1 » et « Modalité 2 » mettent en marche le capteur arrière tandis que l'option « Modalité 3 » active le fonctionnement du capteur avant.



• « Valeurs initiales »

ATTENTION ! - L'opération efface tous les réglages programmés par l'installateur et rétablit les valeurs et les options affectées en sortie d'usine.



• « Blocage menu »

Cette fonction permet d'empêcher l'accès de l'utilisateur au mode Programmation.

- Pour bloquer la programmation :

01. sélectionner le menu « Paramètres » et confirmer le choix à l'aide de la touche ◀.
02. Dans le sous-menu, sélectionner la fonction « Blocage menu » et confirmer la sélection avec la touche ◀.
03. Dans l'écran qui apparaît, sélectionner l'option « Habilitation » à l'aide des touches ▲ et ▼ et confirmer la sélection à l'aide de la touche ◀.

Lorsque la programmation est bloquée, dans l'écran Utilisateur apparaît le symbole du .

- Pour débloquer la programmation :

01. Si l'afficheur est éteint, l'allumer en appuyant sur une touche quelconque.
02. L'écran Utilisateur apparaît.
03. Maintenir appuyés en même temps les touches ▶ et ◀, jusqu'à ce qu'un écran apparaisse avec des icônes pour la programmation puis relâcher les deux touches.



• « Présentation »

Cette fonction active en même temps l'écran « Informations » et la fonction « Démonstration ». Ces deux éléments se désactivent automatiquement au bout de 15 minutes.

- **Écran « Informations »** : cet écran affiche les données d'identification du produit. Lorsque la fonction « Présentation » est active, cet écran apparaît brièvement à chaque allumage de l'afficheur.

- **Fonction « Démonstration »** : cette fonction accélère les temps de fonctionnement du produit, où chaque seconde correspond à une minute du temps normal. Cette fonction est utile lors de la programmation car elle permet de simuler et de comprendre en peu de temps comment se comporte le produit face aux variations de luminosité en évitant de trop longues attentes.



• « **Langue** »

Cette fonction permet de sélectionner la langue dans laquelle l'on souhaite voir s'afficher les textes sur l'afficheur.

Pour sélectionner une langue, sélectionner le menu « Paramètres » et confirmer le choix à l'aide de la touche ←. Dans le sous-menu, sélectionner la fonction « Langue » et confirmer la sélection avec la touche ←. Dans l'écran qui apparaît, sélectionner la langue à l'aide des touches ▲ et ▼ et confirmer la sélection à l'aide de la touche ←.



• « **Test** »

Consulter le chapitre « Que faire si... ».

Que faire si...
(Guide de résolution des problèmes)

• **Si le volet ne bouge pas au cours de la journée et si sur l'écran est présent le symbole ☐.**

Remplacer la batterie.

• **Si l'afficheur ne s'allume pas en appuyant sur une touche quelconque.**

Essayer de remplacer la batterie (fig. 9).

• **Si le volet ne bouge pas au cours de la journée.**

Vérifier avec différentes conditions de luminosité (à l'aube et au coucher du soleil) si la valeur de la luminosité fournie dans la barre « Intensité » dépasse le seuil d'intervention dans la barre « Réglage lumière » et si, par conséquent, le système déplace le volet. Si cela ne se produit pas, essayer de placer le curseur-seuil sur une nouvelle position (paragraphe 8.2).

• **Si le volet bouge trop souvent au cours de la journée.**

Essayer de modifier l'intervalle d'hystérésis en consultant la description proposée au chapitre 10 (fonction « Hystérésis »).

• **Si l'on souhaite effectuer un test sur les pièces du produit pour en vérifier le bon fonctionnement.**

Entrer dans le menu « Paramètres », sélectionner la fonction « Test » et confirmer la sélection avec la touche ←. Il est alors possible d'effectuer les tests suivants :

a) identification des touches : en appuyant sur chaque touche, le sigle qui identifie la touche appuyée apparaît (exemple : touche ◀ = sigle « P1 » ; touche ▲ = sigle « P2 » ; etc.).

b) contrôle de l'afficheur : Tenir la touche ◀ appuyée jusqu'à ce que l'écran devienne complètement noir (cela sert à vérifier l'état de la matrice de pixels). Appuyer ensuite une seconde fois et l'inscription « 1 2 3 » apparaît ; en appuyant une troisième fois, tous les caractères utilisés par l'afficheur apparaissent ; En appuyant une cinquième fois, l'écran redevient complètement noir. Pour quitter ce test, appuyer sur la touche ←.

c) Contrôle des capteurs de lumière : Tenir appuyée la touche n jusqu'à ce qu'apparaisse à l'écran la barre

« Intensity Rear » ; en appuyant une seconde fois, apparaîtra la barre « Intensity Front » (cela sert à vérifier le bon fonctionnement des capteurs de lumière).

Pour quitter ce test, appuyer sur la touche ←.

d) transmission prolongée de la commande « STOP » : tenir appuyée la touche ▼ jusqu'à ce qu'apparaisse « STOP » à l'écran et lâcher la touche : l'émetteur commence à transmettre en continu la commande Stop. Pour interrompre la transmission appuyer encore sur la même touche (fonction utile pour effectuer des tests de transmission radio).

Pour quitter ce test, appuyer sur la touche ←.

Pour quitter définitivement la fonction « Test », tenir la touche ← appuyée jusqu'à ce qu'apparaisse sur l'afficheur l'écran à trois icônes du premier niveau.

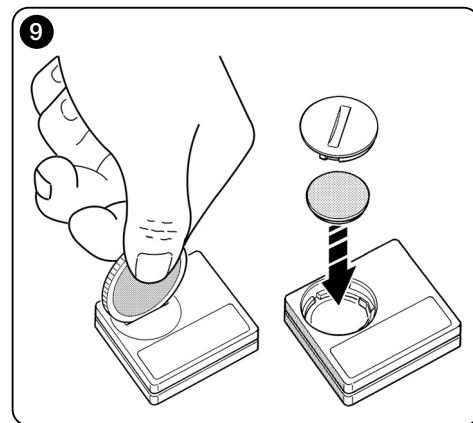

11 - Nettoyage du produit

Pour nettoyer le produit, utiliser un linge doux et légèrement humide en évitant les infiltrations d'eau dans le produit. Ne pas user d'autres substances liquides comme des détergents, des solvants ou d'autres produits du même genre.

12 - Changer la batterie

Lorsque la batterie est déchargée, le symbole  apparaît à l'écran. Remplacer alors la batterie comme illustré à la Fig. 9 en utilisant une autre batterie du même type (Lire le paragraphe « Caractéristiques techniques »). Respecter la polarité indiquée.

13 - Élimination du produit

• Batterie

Attention ! – Le produit contient une batterie qui doit être retirée en cas de mise au rebut du produit. La batterie, même si elle est déchargée, contient des substances polluantes qui obligent l'utilisateur à la mettre au rebut conformément aux méthodes prévues par les réglementations locales pour le « tri différencié » : en général, les batteries déchargées peuvent être jetées dans les conteneurs prévus à cet effet mis à disposition par le réseau de distribution. Il est de toute façon interdit de jeter les batteries dans les déchets ménagers (Fig. 10).

Attention ! – En cas de fuite de substance de la batterie, pour éviter les lésions, protéger les mains avec des gants faits d'une matière adéquate.

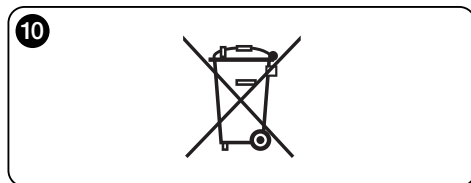

• Produit

Ce produit fait intégralement partie de l'automatisme et doit donc être éliminé avec lui.

En fin de vie du produit comme pour les opérations d'installation, les opérations d'élimination doivent être effectuées par du personnel qualifié.

Ce produit est composé de différents types de matériaux : certains sont recyclables et d'autres doivent être éliminés. Informez-vous sur les systèmes de recyclage ou d'élimination des déchets prévus par les réglementations en vigueur sur votre territoire pour cette catégorie de produit.

Attention ! – Certaines pièces du produit peuvent contenir des substances polluantes ou dangereuses qui, jetées dans la nature, pourraient avoir des effets dangereux pour l'environnement et pour la santé humaine.

Comme l'indique la figure 10, il est interdit de jeter ce produit dans les déchets ménagers. Effectuer par conséquent un « tri sélectif » pour l'élimination, selon les méthodes prévues par la réglementation en vigueur sur votre territoire ou bien restituez le produit au vendeur au moment de l'achat d'un nouveau produit équivalent.

Attention ! – Les réglementations en vigueur au niveau local peuvent prévoir de lourdes sanctions en cas d'élimination abusive de ce produit.

CARACTÉRISTIQUES TECHNIQUES

- **Alimentation** : batterie au lithium de 3Vdc type CR2032
- **Durée de vie batterie** : prévue supérieure à 1 an, pour 2 allumages et la transmission de 10 commandes par jour
- **Fréquence transmission** : 433.92 MHz (± 100 KHz)
- **Portée** : estimée, jusqu'à 200 m sur terrain découvert ou 35 m à l'intérieur de bâtiments
- **Puissance irradiée** : estimée à environ 1 mW e.r.p.
- **Codage radio** : 52 bit; typologie codes alternés ; codage Flo-R
- **Capteurs de lumière** : 2 capteurs de type logarithmique, 1 à l'avant et 1 à l'arrière
- **Mesure luminosité** : valeurs comprises entre 50 lx et 50 Klx, avec une résolution de 8 bits
- **Échantillonnage** : fréquence 1 relevé par minute
- **Afficheur** : à cristaux liquides monochrome ; dimensions 33 x 13 mm, 128 x 49 pixels ; interface graphique avec menu à icônes
- **Temp. fonctionnement** : de -20°C à +55°C
- **Degré de protection** : IP 40 (utilisation à la maison ou dans des milieux protégés)
- **Dimensions** : L. 41 x P. 41 x H. 12 mm
- **Poids** : 18 g

Remarque :

- La portée des émetteurs et la capacité de réception des récepteurs sont fortement influencées par d'autres appareils (par exemple les alarmes, casque sans fil, etc.) qui fonctionnent dans votre secteur sur la même fréquence. Dans ces cas-là, le fabricant ne peut offrir aucune garantie sur la portée réelle de ses appareils.
- Toutes les caractéristiques techniques reportées correspondent à une température ambiante de 20°C (± 5 °C).
- Nice S.p.a. se réserve le droit de modifier le produit, à tout moment où Nice S.p.A. le jugerait nécessaire, en maintenant les mêmes fonctions et la même utilisation prévue.

DÉCLARATION DE CONFORMITÉ CE

Remarque : le contenu de cette déclaration correspond à ce qui a été déclaré lors de la dernière révision disponible, avant l'impression de ce manuel, des documents officiels déposés près le siège de Nice S.p.A. Le présent texte a été réadapté pour des raisons éditoriales.

Numéro : 326/WMS01S

Révision : 0

Je, soussigné Luigi Paro, en qualité d'Administrateur Délégué, déclare sous ma responsabilité que le produit :

Nom producteur : NICE s.p.a.

Adresse : Via Pezza Alta, 13, Z.I. Rustignè, 31046 - Oderzo (TV) Italie

Type : Émetteur 433,92 MHz pour commande à distance d'automatismes pour stores, volets et protections solaires

Modèles : WMS01S

Accessoires : —

résulte être conforme aux prérequis essentiels indiqués par l'art.3 de la directive communautaire suivante pour l'utilisation à laquelle sont destinés les produits :

- 1999/5/CE DIRECTIVE 1999/5/CE DU PARLEMENT EUROPÉEN ET DU CONSEIL du 9 mars 1999 portant sur les appareils radio et les appareils terminaux de télécommunications et sur la reconnaissance de leur conformité selon les normes harmonisées suivantes :
 - protection de la santé : EN 50371:2002 ;
 - sécurité électrique : EN 60950-1:2006 ;
 - compatibilité électromagnétique : EN 301 489-1V1.8.1:2008 ; EN 301 489-3V1.4.1:2002
 - spectre radio : EN 300220-2V2.1.2:2007

Conformément à la directive 1999/5/CE (Annexe V), le produit est de classe 1 et marqué : **CE 0682**

Oderzo, le 4 août 2009

Luigi Paro
(Administrateur Délégué)



— PRIMERA PARTE — para el usuario y el instalador

1 - Advertencias para la seguridad (fig. A)

Instalar el producto exclusivamente en ambientes internos o protegidos. No mojar el producto con sustancias líquidas y mantenerlo alejado del vapor y una excesiva humedad.

2 - Descripción del producto y uso

WMS01S es un transmisor de radio que permite mandar los automatismos Nice para persianas, protecciones contra la luz solar y persianas para el sol modo manual o en modo automático.

La finalidad principal del producto es ser usado de modo automático para controlar mediante la apertura y el cierre de la protección solar, la comodidad del ambiente interno, protegiéndolo de un sol excesivo.

Para que funcione de modo automático el producto usa dos sensores de luz, uno posterior y otro anterior, que le permite controlar la protección solar en función de la intensidad de la luz solar.

El sensor posterior permite controlar sólo la persiana junto a la ventana en cuyo cristal está instalado el transmisor.

Sin embargo, el sensor anterior permite controlar diversas tipologías de protecciones solares como persianas, persianas para el sol y similares. En este caso el transmisor se instala dentro del ambiente que se desea proteger, en una posición donde pueda percibir los efectos de la mayor o menor protección solar, sin ser golpeado directamente por la luz proveniente del exterior.

¡Cualquier uso diferente está prohibido! El fabricante declina toda responsabilidad por daños a cosas o personas derivados de un uso impropio del producto, diverso de aquel previsto en este manual.

2.1 - Partes del producto (fig. 1)

- 1) - Pantalla para la visualización de los datos.
- 2) - Botones con varias funciones (ver el capítulo 5).
- 3) - Sensor luz frontal.
- 4) - Sensor luz posterior.
- 5) - Hueco para la batería.

3 - Encendido y apagado de la pantalla

La pantalla se enciende apretando cualquier botón y se apaga automáticamente unos 30 segundos después del último botón apretado.

4 - Las pantallas del producto

4.1 - La pantalla usuario (fig. 2)

Al encenderse la pantalla aparece la pantalla usuario formada por los siguientes elementos:

- a) Barra "Intensidad": muestra la intensidad de la luz captada por el sensor.
- b) Valor mínimo de luz (oscuridad total).
- c) Valor máximo de luz (sol cegador).
- d) Valor de la intensidad luminosa medida en tiempo real.
- e) Barra "Ajuste luz": muestra los puntos en los cuales se colocan los umbrales de intervención y la amplitud de la zona de interés.
- f) Umbral SUPERIOR (corresponde a la extremidad derecha del cursor): cuando la intensidad luminosa aumenta y supera este umbral, el sistema controla automáticamente el movimiento de la protección solar para disminuir la luz en el ambiente.
- g) Umbral INFERIOR (corresponde a la extremidad izquierda del cursor): cuando la intensidad luminosa disminuye y supera este umbral, el sistema controla automáticamente el movimiento de la protección solar para aumentar la luz en el ambiente.
- h) Límite mínimo y máximo (no visibles) en el cual es posible mover el cursor-umbral.
- i) Zona de interés: è lo espacio entre los dos umbrales.
- l) **Símbolo ☹**: aparece cuando la batería se está agotando.
- m) **Símbolo 🚫**: aparece cuando se ha bloqueado el acceso a la programación del ambiente.
- n) **Símbolo 🖱**: aparece cuando el transmisor está en "Pausa manual".

- o) **Símbolo 🕒**: aparece cuando el transmisor está en "Pausa temporizada".

4.2 - Pantalla para la programación

La programación del ambiente está formada por varias pantallas. Para acceder a la primera pantalla, con la pantalla encendida, mantener apretado el botón ◀ hasta cuando aparezcan unos iconos, y soltarlo. Para trabajar en la programación del ambiente, ver el capítulo 10.

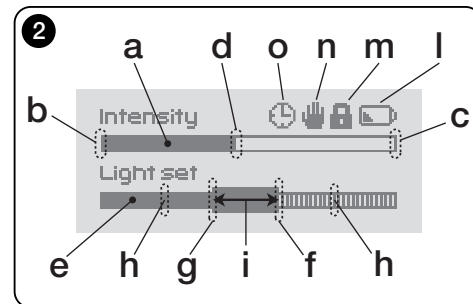
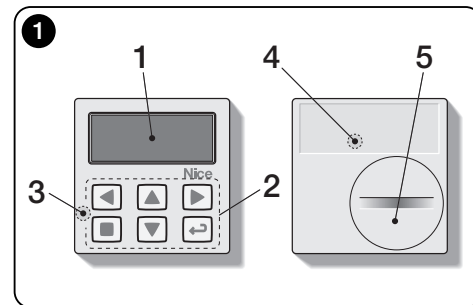

5 - Funciones específicas de los botones

5.1 - en el ambiente usuario

- ◀ Botón para poner en pausa el sistema/ para seleccionar el cursor-umbral.
- ▶ Botón inactivo para este ambiente.
- ▲ ▼ ■ Botones para los mandos manuales de *subida, bajada, parada*.
- ← Botón para el acceso a la programación del ambiente / para confirmar la selección de un sub-menú / para memorizar el valor o la opción programada.
- ▶ + ← Botones para desbloquear la programación del ambiente cuando está bloqueado (apretar al mismo tiempo durante unos segundos).

5.2 - en la programación del ambiente

- ◀ ▶ Botones para moverse en horizontal, por los menús y sub-menús.
- ▲ ▼ Botones para moverse en vertical, por los menús / para aumentar o disminuir los valores / para cambiar las opciones.
- Botón para volver a la pantalla o al menú precedente sin memorizar las modificaciones realizadas.
- ← Botón para confirmar la selección de un sub-menú / para memorizar el valor o la opción programada y volver al mismo a la pantalla precedente.

6 - Memorización del código en el receptor

¡Atención! – El transmisor es compatible sólo con receptores de radio que trabajan en la frecuencia de 433,92 MHz y que usan una codificación de radio “Flo-R”.

Para memorizar, usar el procedimiento “Modo I” descrito en el manual del motor tubular o del receptor asociado. El manual está en la página web: www.nice-service.com. Si no se posee el manual se puede usar también una de los siguientes procedimientos.

PROCEDIMIENTO “A” Memorización del primer transmisor

Usar este procedimiento sólo si en el motor tubular no se memoriza ningún transmisor.

- 01.** Desconectar y volver a conectar el motor tubular a la alimentación: el motor emite 2 sonidos largos (o 2 movimientos largos). ¡Atención! - Si en el encendido emite 2 sonidos breves (o 2 movimientos cortos, o ningún movimiento) quiere decir que se han memorizado otros códigos de transmisores. Y por lo tanto, se debe interrumpir el procedimiento y usar el “Procedimiento B”.
- 02.** Con la pantalla encendida, en unos 5 segundos mantener apretado el botón ■ del transmisor y soltarlo luego que el motor emita el primero de los tres sonidos breves (o el primer de los 3 movimientos cortos) que señalan que la memorización ha sido realizada con éxito.

PROCEDIMIENTO “B” Memorización de los siguientes transmisores

Usar este procedimiento sólo si en el motor tubular se han memorizado ya uno o más transmisores.

- 01.** (en el presente transmisor) Con la pantalla encendida, mantener apretado el botón ■ hasta que el motor emita el sonido largo.
- 02.** (en un transmisor ya memorizado) Apretar lentamente 3 veces el botón ■.
- 03.** (en el transmisor ya presente) Apretar lentamente 1 vez el botón ■.
- 04.** El motor emite 3 sonidos breves (o 3 movimientos largos) para señalar que la memorización ha sido realizada con éxito.

Nota – Si el motor emite 6 sonidos breves (o 6 movimientos largos) quiere decir que la memoria está llena.

7 - Instalación y funcionamiento del producto

El producto puede ser instalado en dos escenarios diferentes (**fig. 3**). Los elementos que forman estos escenarios son:

– **escenario A**

- control de las persianas o protecciones externas del cristal;
- instalación del transmisor en el cristal de la correspondiente ventana, a la altura deseada.
- empleo del sensor posterior.

– **escenario B**

- mando para el control de las persianas, protecciones solares y persianas para el sol;
- instalación del transmisor en cualquier superficie (mesa, mueble, etc.), en cualquier punto del ambiente y en una posición que le permita percibir los efectos de una mayo o menor protección solar, sin que el sensor pueda ser dañado por la luz solar directa proveniente del exterior.
- uso del sensor posterior.

7.1 - Escenario “A”

7.1.1 - Instalación

Instalar el transmisor fijándolo exclusivamente con la correspondiente ventosa al cristal de la ventana, en cualquier punto, con la pantalla girada hacia el interior. Antes de pegar la ventosa es aconsejable limpiar el cristal y mojar con agua el disco de la ventosa para que pueda adherirse perfectamente al cristal. ¡Atención! - El punto en el cual se fija el transmisor en el cristal determina la altura a la cual la persiana se parará durante la maniobra de cierre (**fig. 4**).

7.1.2 - Funcionamiento

Cuando el transmisor está instalado en el escenario “A”, es necesario programar la función “Modalidad” (ver capítulo 10) escogiendo una de las siguientes opciones.

- **“Modalidad 1”** – (**fig. 5**) Esta opción activa el sensor posterior. Con la persiana abierta y el sensor expuesto a la luz, cuando la intensidad luminosa aumente y supera el umbral Superior, tras 4 minutos dicha persiana desciende hasta el sensor y vuelve a alzarse unos centímetros, dejando el sensor expuesto a la luz (**cierre parcial**). Sucesivamente, cuando la intensidad luminosa desciende

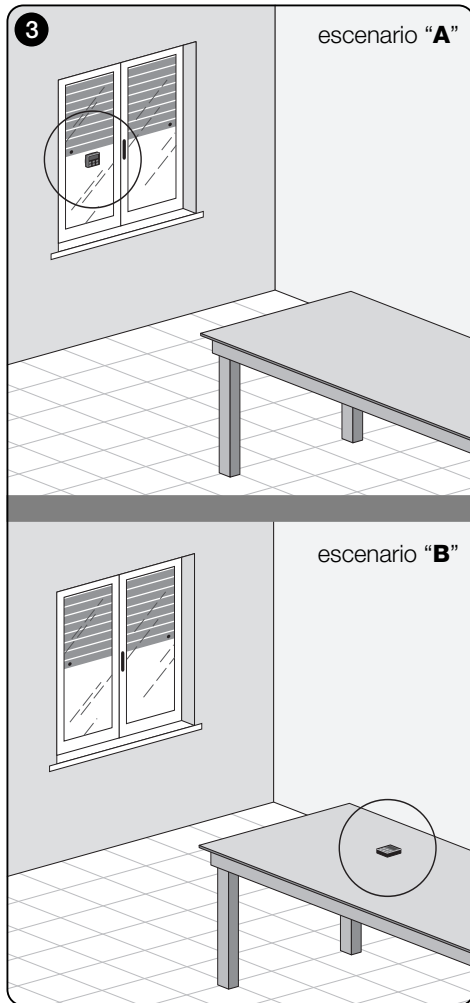

escenario "A"

escenario "B"

y supera el umbral inferior, tras unos 15 minutos, la persiana se alza completamente (**apertura total**).

En cualquier momento el usuario puede mover la persiana como desea, usando los botones ▲, ■, ▼. Si el usuario selecciona la **apertura**, cuando sucesivamente la luz desciende y supera el umbral inferior, el sistema no mueve la persiana. Si al contrario, el usuario selecciona el **chiusura** que impide la acción directa de la luz en el sensor, el sistema interrumpe su funcionamiento automático. Para reiniciarlo, será necesaria una intervención del usuario para volver a abrir la persiana y exponer de nuevo el sensor a la luz directa.

• **"Modalidad 2"** – (fig. 6) Esta modalidad es igual a la "Modalidad 1", con la diferencia de que cuando la intensidad luminosa disminuye y supera el umbral inferior el sistema no mueve la persiana (la deja donde está). Para concluir, el sistema cierra sólo la persiana hasta el punto en el cual está colocado el transmisor y las maniobras de apertura deseadas deben ser realizadas personalmente por el usuario.

Nota - El producto está configurado de fábrica para ser instalado en un escenario de tipo "A" y el funcionamiento está configurado en la "Modalidad 1".

7.2 - Escenario "B"

7.2.1 - Instalación

Instalar el transmisor dentro del ambiente con la protección solar que se desea mover. El transmisor puede ser apoyado libremente sobre cualquier superficie (mesa, mueble u otro tipo de soporte), o fijado a esta mediante la correspondiente ventosa. Además, se puede combinar con otros tipos de soportes opcionales, como se ve en la fig. C.

7.2.2 - Funcionamiento

Cuando el transmisor está instalado en el escenario "B", es necesario programar la función "Modalidad" (ver capítulo 10) escogiendo la siguiente opción.

• **"Modalidad 3"** – (fig. 7) Esta opción activa el sensor anterior. Prevé la ejecución de movimientos parciales de la protección solar, tanto para la **apertura** como para el **cierre**, para así mantener constante (dentro de los límites formados por los umbrales inferior y Superior) el nivel de la lumi-

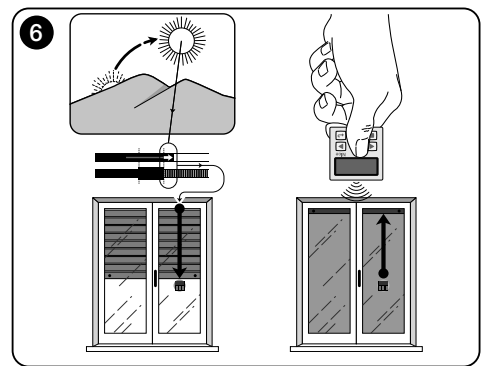
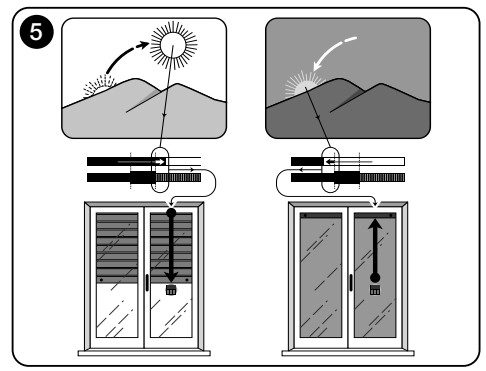
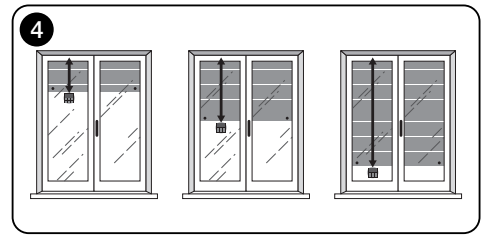

ES

nosidad dentro del ambiente.

El funcionamiento es el siguiente: con la protección solar abierta completamente, cuando la intensidad luminosa aumenta y supera el umbral Superior, la protección solar inicia a cerrarse y se para sólo cuando la luminosidad vuelve a la zona de interés.

De esa misma manera, cuando la intensidad luminosa disminuye y supera el umbral Inferior, la protección solar inicia a abrirse y se para sólo cuando la luminosidad vuelve a la zona de interés.

En cualquier momento el usuario puede mover la persiana hasta la posición deseada, usando los botones ▲, ■, ▼, y puede poner en pausa el sistema (párrafo 8.1).

8 - Controles y parámetros modificables por el usuario

8.1 - Función "Pausa"

Esta función permite suspender temporalmente el funcionamiento automático del sistema. Es útil para impedir que la persiana se mueva automáticamente durante el mantenimiento de la limpieza automática de cristales, la riego de las planta en alféizar, etc.

La función que se desea personalizar, en la programación del ambiente, programando la opción "Pausa manual" o

"Pausa temporizada"; siendo posible, para esta última, programar también un valor de pausa deseado (mínimo 10 minutos). para activar y desactivar la pausa en la pantalla del usuario, actuar del siguiente modo:

- Activar la Pausa:

(con la pantalla encendida) Mantener apretado el botón ◀ hasta que en la pantalla aparece el símbolo 🖐 (pausa manual) u ⏸ (pausa temporizada).

- Desactivar la Pausa:

• (con la pantalla encendida) Si en la pantalla aparece el símbolo 🖐, mantener apretado el botón ◀ hasta que desaparece el símbolo 🖐.

• (con la pantalla encendida) Si en la pantalla aparece el símbolo ⏸, la desactivación se realiza automáticamente al finalizar el tiempo programado por el instalador Si se desea desactivar la pausa antes de tiempo, mantener apretado el botón ◀ hasta que la pantalla desaparece el símbolo ⏸.

8.2 - Regulación de la posición del cursor-umbral (fig. 8)

El usuario puede mover el cursor-umbral a lo largo de la barra "Ajuste luz", dentro de los límites prefijados por el instalador, colocándolo en correspondencia con los valores de la luminosidad deseados. Para mover el cursor, actuar del siguiente modo:

01. Con la pantalla encendida, apretar brevemente el botón ◀: el cursor-umbral inicia a parpadear.
02. Si se desea aumentar el nivel, mantener apretado el botón ▲, o, si se desea humedecer el nivel, mantener apretado el botón ▼.
03. Para finalizar, apretar el botón ← para memorizar la nueva posición y volver a la pantalla usuario.

Si no se desea memorizar la regulación efectuada, esperar a que se apague la pantalla o apretar el botón ■.

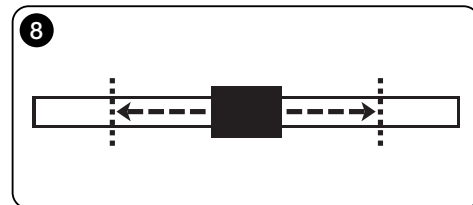
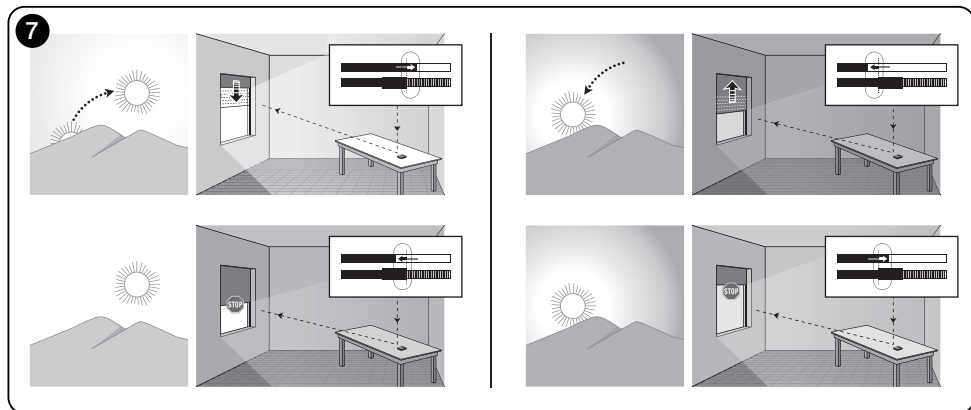

9 - Programación de las funciones

Las funciones y los parámetros regulables permiten personalizar el funcionamiento del producto, adecuándolo al escenario en el cual se han instalado y las exigencias del usuario.

8.1 - Acceso a la programación del ambiente

01. Encender el botón apretando cualquier botón: aparece la pantalla del usuario.
02. Mantener apretado el botón ◀ hasta que aparezcan los iconos y soltar el botón.

El ambiente para la programación está formado por varias pantallas con menú, sub-menú, opciones y valores modificables (parámetros). Para moverse entre estos elementos, referirse al capítulo 5 y a la fig. F.

10 - Funciones y parámetros programables

función PAUSA

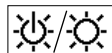

Esta función sirve para desactivar el envío automático de los controles al automatismo. Para su uso, leer el párrafo 8.1.

La programación permite seleccionar una de las siguientes modalidades de funcionamiento:

- **“Pausa manual”** - esta modalidad prevé la activación y la desactivación manual de la pausa por parte del usuario. Para programar la modalidad, seleccionar el icono de la función con el botón ▼ y confirmar la selección con el botón ◀.
- **“Pausa temporizada”** - esta modalidad prevé la activación manual de la pausa por parte del usuario y su desactivación automática, pasado el tiempo de espera programado. Para programar esta modalidad, actuar del siguiente modo:

01. seleccionar los iconos de la función con el botón ▲ y confirmar la selección con el botón ◀.

02. En la pantalla que aparece, programar el tiempo deseado (valor mínimo = 10 minutos): desplazar la lista (minutos, horas, días) con los botones ◀ y ▶ y luego regular los valores con los botones ▲ y ▼.
03. Para finalizar, apretar el botón ◀ para memorizar el nuevo valor.

menú PARÁMETROS

Tras haber seleccionado el icono “Parámetros” y haber confirmado la selección con el botón ◀, aparece un sub-menú con las siguientes funciones.



• “Histéresis”

Esta función permite aumentar o disminuir el espacio que transcurre entre el umbral Inferior y Superior. La mayor o la menor longitud de la Histéresis determina la frecuencia con la que el sistema mueve la protección solar: cuanto más estrecho es este espacio, mayor es la frecuencia con la cual se mueve la protección solar, ya que el sistema tiende a reaccionar también a pequeñas variaciones luminosas, como por ejemplo, aquellas determinadas por una nube de paso. Y viceversa, cuanto más largo es la histéresis, menor es la frecuencia con la cual se mueve la protección solar ya que, en este caso, el sistema reacciona sólo ante variaciones de luz significativas. Por lo tanto se aconseja regular el espacio de histéresis con valores adecuados a las exigencias del usuario.



• “Mín/Máx”

Esta función permite regular, en la barra de “Ajuste luz”, el límite máximo y mínimo de la luz en la cual el usuario puede mover el cursor-umbral. En general, se debe tener presente que cuanto más amplia sea la distancia entre dos límites, mayor es la posibilidad de que el usuario pueda prejuzgar el correcto funcionamiento del sistema, moviendo el cursor-umbral hacia valores demasiado altos o demasiado bajos de luminosidad.



• “Modalidad”

Esta función permite programar la modalidad de funcionamiento del producto, según el escenario “A” o “B” descrito en el capítulo 7.

Las opciones “Modalidad 1” y “Modalidad 2” activan el funcionamiento del sensor posterior, mientras que la opción “Modalidad 3” activa el funcionamiento del sensor anterior.



• “Valores iniciales”

¡ATENCIÓN! - La operación elimina todas las programaciones configuradas por el instalador y reinicia los valores y las opciones programadas de fábrica.



• “Bloqueo del menú”

Esta función permite impedir el acceso a la programación del ambiente por parte del usuario.

- Para bloquear la programación:

01. seleccionar el menú “Parámetros” y confirmar la selección con el botón ◀.
02. En el sub-menú, seleccionar la función “Bloqueo menú” y confirmar la selección con el botón ◀.
03. En la pantalla que aparece, seleccionar con los botones ▲ y ▼ la opción “Habilitado” y confirmar la selección con el botón ◀.

Cuando la programación está bloqueada, en la pantalla del usuario aparece el símbolo 🔒.

- Para desbloquear la programación:

01. Si la pantalla está apagada, encenderla apretando cualquier botón.
02. Aparece la pantalla de usuario.
03. Mantener apretados al mismo tiempo los botones ▶ y ◀, hasta que aparece una pantalla con iconos para la programación; y luego soltarlos.



• “Presentación”

Esta función activa al mismo tiempo la pantalla “informaciones” y la función “demostración”. Éstas se deshabilitan automáticamente tras 15 minutos.

- **Pantalla “informaciones”**: en esta pantalla se ven los datos identificativos del producto. Cuando la función “Presentación” está activada, la pantalla aparece brevemente, con cada encendido.

- **Función “demostración”**: esta función acelera los tiempos de funcionamiento del producto, donde cada segun-

do corresponde a un minuto del modo normal. La función es útil durante la programación dado que permite simular y entender en poco tiempo cómo se comporta el producto con las variaciones de la luz, evitando las largas esperas.



• “Lengua”

Esta función permite seleccionar el Lengua con el cual se desea ver los textos en la pantalla.

Para programar un Lengua, seleccionar el menú “Parámetros” y confirmar con el botón ◀. n el sub-menú, seleccionar la función “Lengua” y confirmar la selección con el botón ◀. En la pantalla que aparece, elegir con los botones ▲ y ▼ el Lengua deseado y confirmar la selección con el botón ◀.



• “Test”

Ver capítulo “Qué hacer en caso de...”.

Qué hacer en caso de... (guía para la solución de problemas)

• **Si la persiana no se mueve en el arco de la jornada y en la pantalla está el símbolo ☐.**

Sustituir la batería.

• **Si la pantalla no se enciende cuando se aprieta un botón cualquiera.**

Probar a sustituir la batería (fig. 9).

• **Si la persiana no se mueve en el arco de la jornada.**

Controlar con diversas condiciones de luz (al alba y al anochecer) si el valor de luminosidad que se ve en la barra “Intensidad” sobrepasa el umbral de intervención, en la barra “Ajuste luz” y, por lo tanto, si el sistema mueve la persiana. si esto no se realiza, probar a mover el cursor-umbral hacia una nueva posición (párrafo 8.2).

• **Si la persiana se mueve muchas veces en el arco de la jornada.**

Probar a modificar el espacio de intereses, haciendo referencia a la descripción del capítulo 10 (función “Histéresis”).

• **Si se desea efectuar una prueba en las partes del producto, para asegurarse de su funcionamiento regular.**

Entrar en el menú “Parámetros”, seleccionar la función “Test” y confirmarlo con el botón ◀.

En este momento es posible efectuar los siguientes test:

a) identificación de los botones: apretando cada botón aparece una identificación individual del botón apretado (ejemplo: botón ◀ = sigla “P1”; botón ▲ = sigla “P2”; etc.).

b) control de la pantalla: mantener apretado el botón ◀ hasta cuando la pantalla se vuelve toda negra (vale para controlar el estado de la matriz de pixeles). Por lo tanto, apretando una segunda vez aparece “1 2 3”; apretándolo una tercera vez aparecen todos los caracteres usados en la pantalla, apretándolo una cuarta vez, aparece de nuevo la pantalla negra.

Para salir de este test, apretar el botón ◀.

c) verifica dei sensori luce: hasta que en la pantalla aparezca la barra “Intensity Rear”; apretando por segun-

da vez el botón aparece la barra “Intensity Front” (vale para controlar el correcto funcionamiento de los sensores de luz).

Para salir de este test, apretar el botón ◀.

d) transmisión prolongada del control “STOP”: hasta que el la pantalla aparece “STOP” y soltar el botón: el transmisor inicia a transmitir de modo continuo el mando de Stop. Para interrumpir la transmisión apretar de nuevo el mismo botón (función útil para efectuar pruebas de transmisión radio).

Para salir de este test, apretar el botón ◀.

Para salir definitivamente de la función “Test”, mantener apretado el botón ◀ hasta que en la pantalla aparece la pantalla con los tres iconos de 1° nivel.

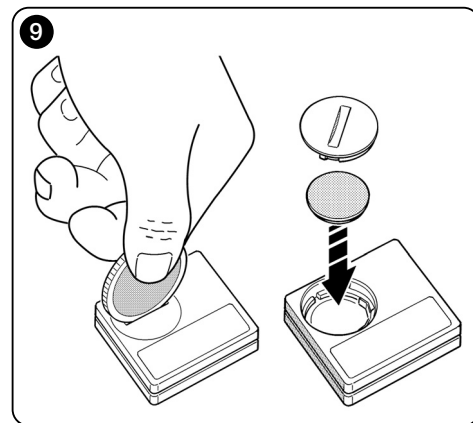

Mantenimiento del producto

Eliminación

11 - Limpieza del producto

Para la limpieza superficial del producto, use un paño suave y ligeramente húmedo, evitando infiltraciones de agua dentro. No usar otras sustancias líquidas como detergentes, disolvente o similares.

12 - Cambio de la batería

Cuando la batería está descargada, en la pantalla aparece el símbolo . Por lo tanto, sustituir la batería como se muestra en la **fig. 9**, usando otra del mismo tipo (leer el párrafo "Características técnicas"). Respetar la polaridad indicada.

13 - Eliminación del producto

• Batería

¡Atención! – El producto contiene dentro una batería que debe ser extraída, en caso de eliminación del producto. La batería, incluso cargada, contiene sustancias contaminantes que obligan al usuario a eliminarla según los métodos previstos por las leyes locales para la "recogida selectiva": en general, las baterías agotadas pueden ser depositadas en los correspondientes contenedores colocados por la red distribuidora. Igualmente, está prohibido eliminar las baterías dentro de los residuos domésticos (**fig. 10**).

¡Atención! – En caso de derrame de sustancias de la batería, para evitar daños, proteger las manos con guantes y material adecuado.

• Producto

Este producto forma parte integrante del automatismo

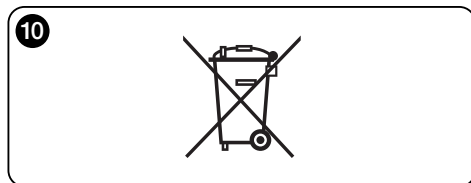

y por tanto debe ser eliminado junto al mismo.

Como para las operaciones de instalación, también al final de la vida útil de este producto, las operaciones de desmontaje deben ser llevadas a cabo por personal calificado.

Este producto está constituido por tipos diferentes de material: algunos pueden reciclarse, otros deben eliminarse. Infórmese sobre los sistemas de reciclaje o eliminación establecidos en los reglamentos vigentes en su territorio en cuanto a esta categoría de producto.

¡Atención! – algunas partes del producto pueden contener sustancias contaminantes o peligrosas que, si se eliminan en el medio ambiente, pueden provocar efectos nocivos para la salud humana y para el medio ambiente en sí.

Como lo indica la **fig. 10**, está prohibido eliminar este producto en los residuos domésticos. Realice por tanto la "recogida separada" para la eliminación, según los métodos dispuestos en los reglamentos vigentes en su territorio, o entregue el producto al vendedor al comprar un producto nuevo equivalente.

¡Atención! – los reglamentos locales vigentes pueden prever graves sanciones en caso de eliminación incorrecta de este producto.

CARACTERÍSTICAS TÉCNICAS

- **Alimentación:** batería del litio de 3Vdc tipo CR2032
- **Duración de la batería:** estimada superior a 1 año, con 2 encendidos y la transmisión de 10 mandos al día
- **Frecuencia de transmisión:** 433.92 MHz (± 100 KHz)
- **Capacidad:** estimada, hasta 200 m en campo abierto o 35 m dentro de edificios
- **Potencia irradiada:** estimada de 1 mW e.r.p.
- **Codificación radio:** 52 bit; tipología rolling code; codificación Flo-R
- **Sensor luz:** 2 sensor de tipo logarítmico: 1 frontal y 1 posterior
- **Medición luz:** valores comprendidos entre 50 lx y 50 Klx, con resolución de 8 bit
- **Muestreo:** frecuencia de 1 muestra cada minuto
- **Pantalla:** LCD monocromático; medidas 33 x 13 mm, 128 x 49 pixeles; interfaz gráfica con menú de iconos
- **Temp. funcionamiento:** de -20 °C a +55 °C
- **Grado de protección:** IP 40 (uso en casa o en ambientes protegidos)
- **Dimensiones:** L. 41 x P. 41 x H. 12 mm
- **Peso:** 18 g

Notas:

- La capacidad de los transmisores y la capacidad de recepción de los recibidores está influenciada fuertemente por otros dispositivos (por ejemplo: alarmas, radios, etc.) que trabajan en la misma zona de frecuencia. En estos casos, el fabricante no puede ofrecer ninguna garantía sobre la capacidad de los propios de dispositivos.
- Todas las características técnicas indicadas se refieren a una temperatura ambiental de 20 °C (± 5 °C).
- Nice S.p.a. se reserva el derecho a modificar el producto cuando lo considere necesario, conservando sin embargo la misma funcionalidad y destino de uso.

DECLARACIÓN CE DE CONFORMIDAD

Nota - El contenido de esta declaración corresponde a lo declarado en la última revisión disponible, antes de la impresión de este manual, del documento oficial depositado en la sede de Nice Spa. El presente texto ha sido redactado para efectos editoriales.

Número: 326/WMS01S

Revisión: 0

El abajo firmante, Luigi Paro, en calidad de Gerente, declara bajo su responsabilidad que el producto:

Nombre del productor: NICE s.p.a.

Dirección: Via Pezza Alta, 13, Z.I. Rustignè, 31046 - Oderzo (TV) Italia

Tipo: Transmisor 433,92MHz para contacto a distancia de automatización para persianas de sol, persianas y protecciones solares

Modelos: WMS01S

Accesorios: —

resulta conforme a los requisitos esenciales necesarios por el artículo 3 de la siguiente directiva comunitaria, para el uso al cual los productos van destinados:

- 1999/5/CE DIRECTIVA 1999/5/CE DEL PARLAMENTO EUROPEO Y DEL CONSEJO del 9 de marzo de 1999 sobre los equipos radioeléctricos y equipos terminales de telecomunicación y reconocimiento mutuo de su conformidad, según las siguientes normas armonizadas:
 - protección de la salud: EN 50371:2002;
 - seguridad eléctrica: EN 60950-1:2006;
 - compatibilidad electromagnética: EN 301 489-1V1.8.1:2008; EN 301 489-3V1.4.1:2002
 - espectro radio: EN 300220-2V2.1.2:2007

Conforme a la directiva 1999/5/CE (anexo V), el producto resulta de clase 1 y marcado: **CE 0682**

Oderzo, 04.08.09

Luigi Paro
(Gerente)



1 - Sicherheitshinweise (Abb. A)

Das Produkt darf ausschließlich in Innen- oder geschützten Räumen installiert werden. Produkt nicht mit Flüssigkeiten in Kontakt bringen und von Dampf und starker Feuchtigkeit fern halten.

2 - Beschreibung des Produkts und bestimmungsgemäßer Gebrauch

WMS01S ist ein Funksender zur manuellen oder automatischen Steuerung der Nice Antriebe für Rollläden, Sonnenschutzrollos und Markisen.

Das Produkt dient vorrangig für den automatischen Einsatz, um über das Öffnen und Schließen des Sonnenschutzes den Komfort im Innenraum zu kontrollieren und damit vor zu starker Sonneneinstrahlung zu schützen.

Für den Automatikbetrieb nutzt das Produkt zwei lichtempfindliche Sensoren, einen vorn und einen hinten, mit denen es den Sonnenschutz je nach Intensität des Sonnenlichts steuern kann.

Mit dem hinteren Sensor kann nur der Rollladen des Fensters betätigt werden, an dessen Scheibe der Sender installiert ist.

Mit dem vorderen Sensor hingegen können verschiedene Sonnenschutzarten wie Rollläden, Markisen und ähnliches betätigt werden. In diesem Fall wird der Sender innerhalb des zu schützenden Raums installiert, in einer Position, an der er die Auswirkungen des stärkeren oder geringeren Sonnenschutzes erfassen kann, ohne jedoch direkt vom Außenlicht getroffen zu werden.

Jeder andere Einsatz ist verboten! Der Hersteller lehnt jede Haftung für Schäden an Sachen oder Personen ab, die auf einen unsachgemäßen Gebrauch des Pro-

dukts zurückzuführen sind, d. h. anders als in dieser Anleitung beschrieben.

2.1 - Teile des Produkts (Abb. 1)

- 1) - Display zur Datenanzeige.
- 2) - Tasten mit verschiedenen Funktionen (siehe Kapitel 5).
- 3) - Vorderer lichtempfindlicher Sensor.
- 4) - Hinterer lichtempfindlicher Sensor.
- 5) - Fach zum Einsetzen der Batterie.



3 - Ein- und Ausschalten des Displays

Das Display wird durch Drücken einer beliebigen Taste eingeschaltet und schaltet sich automatisch etwa 30 Sekunden nach dem letzten Tastendruck ab.



4 - Die Bildschirmanzeigen des Produkts

4.1 - Der Benutzerbildschirm (Abb. 2)

Beim Einschalten des Displays erscheint der Benutzerbildschirm mit den folgenden Elementen:

- a) Der Balken „Intensität“: Zeigt die durch den Sensor erfasste Lichtintensität an.
- b) Minimaler Lichtwert (völlige Dunkelheit).
- c) Maximaler Lichtwert (Blendendes Sonnenlicht).
- d) In Echtzeit gemessener Lichtintensitätswert.
- e) Der Balken „Lichteinstellung“: Zeigt die Punkte, auf die die Auslöseschwellen gesetzt sind, und die Breite des Hysterese-Bereichs.
- f) OBERE Schwelle (entspricht dem *rechten* Ende des Schiebereglers): Wenn die Lichtintensität zunimmt und diese Schwelle überschreitet, betätigt das System automatisch den Antrieb des Sonnenschutzes, um das Licht im Raum zu verringern.
- g) UNTERE Schwelle (entspricht dem *linken* Ende des Schiebereglers): Wenn die Lichtintensität abnimmt und diese Schwelle überschreitet, betätigt das System automatisch den Antrieb des Sonnenschutzes, um das Licht im Raum zu erhöhen.
- h) Minimal- und Maximalgrenze (nicht sichtbar), in denen der Schwellen-Schieberegler bewegt werden kann.
- i) Hysterese-Bereich: Dies ist der Raum zwischen den beiden Schwellen.
- l) **Symbol** : Erscheint, wenn die Batterie fast erschöpft ist.
- m) **Symbol** : Erscheint, wenn der Zugriff auf die Pro-

grammierungsumgebung gesperrt ist.

- n) **Symbol** : Erscheint, wenn der Sender sich im Zustand „Manuelle Pause“ befindet.
- o) **Symbol** : Erscheint, wenn der Sender sich im Zustand „Zeitgesteuerte Pause“ befindet.

4.2 - Bildschirmseiten für die Programmierung

Die Programmierungsumgebung besteht aus mehreren Bildschirmseiten. Um die erste Seite aufzurufen – bei eingeschaltetem Display – Taste  gedrückt halten, bis Symbole erscheinen; Taste dann loslassen. Zur Arbeit mit der Programmierungsumgebung siehe Kapitel 10.

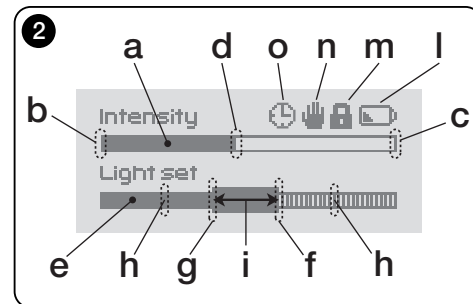
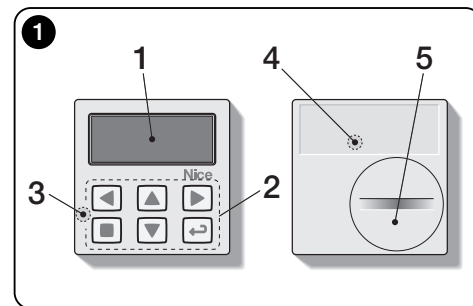

5 - Spezifische Funktionen der Tasten

5.1 - In der Benutzerumgebung

- ◀ Taste, um das System in den Pausenzustand zu setzen / um den Schwellen-Schieberegler anzuwählen.
- ▶ In dieser Umgebung nicht aktive Taste.
- ▲ ▼ ■ Tasten zur manuellen Bedienung von *Auf*, *Ab*, *Stopp*.
- ← Taste für den Zugang zur Programmierumgebung / zum Bestätigen der Wahl eines Untermenüs / zum Speichern des Wertes bzw. der programmierten Option.
- ▶ + ← Tasten zum Entsperren der Programmierumgebung, wenn diese gesperrt ist (einige Sekunden lang gleichzeitig drücken).

5.2 - In der Programmierungumgebung

- ◀ ▶ Tasten für horizontale Bewegung, zwischen Menüs und Untermenüs.
- ▲ ▼ Tasten für vertikale Bewegung, zwischen Menüeinträgen / zum Erhöhen bzw. Verringern von Werten / zum Ändern von Optionen.
- Taste für die Rückkehr zur vorhergehenden Seite bzw. Menü, ohne gegebenenfalls vorgenommene Änderungen zu speichern.
- ← Taste zum Bestätigen der Wahl eines Untermenüs / zum Speichern des Wertes bzw. der programmierten Option und gleichzeitig zur vorhergehenden Seite zurückzukehren.

6 - Speicherung des Codes im Empfänger

Achtung! – Der Sender ist ausschließlich mit Funkempfängern kompatibel, die mit der Frequenz 433,92 MHz arbeiten und die Funkverschlüsselung „Flo-R“ verwenden.

Zum Speichern ist die in der Anleitung des Rohrmotors bzw. des zugewiesenen Empfängers beschriebene Prozedur „Modus I“ zu verwenden. Die Anleitung liegt auch auf der Internetseite www.nice-service.com. In Ermangelung der Anleitung kann auch eine der folgenden Prozeduren verwendet werden.

PROZEDUR „A“

Speicherung des ersten Senders

Diese Prozedur ist nur zu verwenden, wenn im Rohrmotor kein anderer Sender gespeichert ist.

- 01.** Rohrmotor von der Stromversorgung trennen und wieder anschließen: Der Motor gibt 2 lange Töne aus (oder 2 lange Bewegungen). **Achtung!** - Wenn der Motor beim Einschalten 2 kurze Töne ausgibt (oder 2 kurze Bewegungen, oder keine Bewegung), dann sind bereits andere Sendercodes gespeichert. Daher ist die Prozedur zu unterbrechen und „Prozedur B“ zu verwenden.
- 02.** Bei eingeschaltetem Display innerhalb 5 Sekunden Taste ■ des Senders gedrückt halten und loslassen, nachdem der Motor den ersten der 3 kurzen Töne ausgegeben hat (oder die erste der 3 kurzen Bewegungen), die anzeigen, dass die Speicherung erfolgt ist.

PROZEDUR „B“

Speicherung weiterer Sender

Diese Prozedur ist nur zu verwenden, wenn im Rohrmotor bereits ein oder mehr Sender gespeichert sind.

- 01.** (An diesem Sender) Bei eingeschaltetem Display Taste ■ gedrückt halten bis der Motor 1 langen Ton ausgibt.
- 02.** (An einem bereits gespeicherten Sender) Taste ■ 3-mal langsam drücken.
- 03.** (An diesem Sender) Bei eingeschaltetem Display Taste ■ 1-mal drücken.
- 04.** Der Motor gibt 3 kurze Töne aus (oder 3 lange Bewegungen), um anzuzeigen, dass die Speicherung erfolgt ist.

Anmerkung – Wenn der Motor 6 kurze Töne ausgibt (oder 6 lange Bewegungen), dann ist der Speicher voll.

7 - Installation und Funktionsweise des Produkts

Das Produkt kann in zwei verschiedenen Szenarien installiert werden (Abb. 3). Diese Szenarien bestehen aus den Elementen:

– Szenario A

- Betätigung von Rollläden oder Sonnenschutzrollos außen vor der Scheibe;
- Installation des Senders an der Scheibe des entsprechenden Fensters in einer beliebigen Höhe.
- Einsatz des hinteren Sensors.

– Szenario B

- Steuerung zur Betätigung von Rollläden, Sonnenschutzrollos, Markisen;
- Installation des Senders an einer beliebigen Fläche (Tisch, Möbelstück, usw.), an einer beliebigen Stelle im Raum, an der er die Auswirkungen des stärkeren oder schwächeren Sonnenschutzes erfassen kann, ohne dass der Sensor direkt vom Außenlicht getroffen werden kann.
- Einsatz des vorderen Sensors.

7.1 - Szenario „A“

7.1.1 - Installation

Sender zur Installation nur mit dem entsprechenden Saugnapf an einer beliebigen Stelle an der Fensterscheibe befestigen, das Display muss nach innen zeigen.

Vor dem Ansetzen des Saugnapfes sollte die Scheibe gereinigt und die Saugfläche des Saugnapfes mit Wasser benetzt werden, damit dieser perfekt am Glas anliegen kann. **Achtung!** - Die Höhe, auf der der Rollladen beim Schließen stoppt, hängt von der Höhe ab, in der der Sender an der Scheibe befestigt wird (Abb. 4).

7.1.2 - Funktionsweise

Wenn der Sender in Szenario „A“ installiert ist, muss die Funktion „Vorgehensweise“ (siehe Kapitel 10) programmiert werden, für die eine der folgenden Optionen zu wählen ist.

- **„Vorgehensweise 1“** – (Abb. 5) Diese Option aktiviert den hinteren Sensor. Bei geöffnetem Rollladen und dem Licht ausgesetztem Sensor wird, wenn die Lichtintensität zunimmt und die obere Schwelle überschreitet, nach 4 Minuten der Rollladen bis zum Sensor heruntergelassen und einige Zentimeter wieder angehoben, so dass der Sensor weiter dem

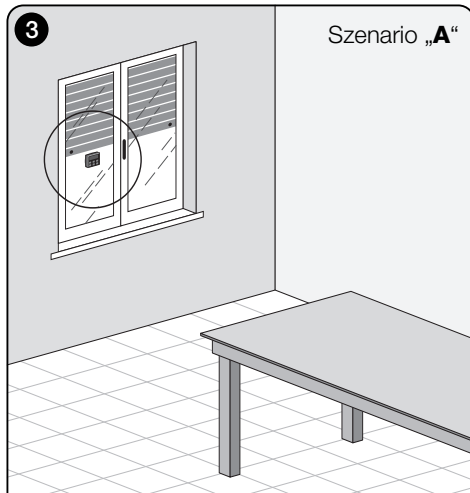

Licht ausgesetzt ist (**Teilschließung**). Später wird, wenn die Lichtintensität abnimmt und die untere Schwelle überschreitet, der Rollladen nach 15 Minuten vollständig angehoben (**Vollöffnung**).

Der Benutzer kann den Rollladen jederzeit nach Belieben mit den Tasten ▲, ■, ▼ bewegen.

Wenn der Benutzer den Befehl für das **Öffnen** gibt und danach das Licht abnimmt und die untere Schwelle überschreitet, bewegt das System den Rollladen nicht.

Wenn der Benutzer hingegen den Befehl für das **Schließen** gibt, so dass der direkte Lichteinfall auf den Sensor verhindert wird, unterbricht das System den Automatikbetrieb. Um diesen wieder aufzunehmen, muss der Benutzer den Rollladen wieder öffnen und den Sensor erneut dem direkten Lichteinfall aussetzen.

- **„Vorgehensweise 2“** – (Abb. 6) Diese Vorgehensweise ist ähnlich der „Vorgehensweise 1“, mit dem Unterschied, dass bei Abnahme der Lichtintensität und Überschreitung der unteren Schwelle das System den Rollladen nicht bewegt (und dort belässt, wo sie sich befindet). Das System schließt nur den Rollladen bis zu der Stelle, an der der Sender angebracht ist, gegebenenfalls sind Öffnungsbelegungen durch den Benutzer vorzunehmen.

Anmerkung - Das Produkt ist werkseitig für die Installation in einem Szenario vom Typ „A“ vorbereitet, die Funktionsweise ist auf „Vorgehensweise 1“ voreingestellt.

7.2 - Szenario „B“

7.2.1 - Installation

Sender innerhalb des Raumes mit dem zu betätigenden Sonnenschutz installieren. Der Sender kann frei auf einer beliebigen Fläche aufgestellt (Tisch, Möbelstück oder sonstige Unterlage) oder daran mit dem entsprechenden Saugnapf befestigt werden. Außerdem kann er in optionale Halterungen eingesetzt werden, wie in **Abb. C** gezeigt.

7.2.2 - Funktionsweise

Wenn der Sender in Szenario „B“ installiert ist, muss die Funktion „Vorgehensweise“ (siehe Kapitel 10) programmiert werden, für die die folgende Option zu wählen ist.

- **„Vorgehensweise 3“** – (Abb. 7) Diese Option aktiviert den vorderen Sensor. Sieht das teilweise **Öffnen** und **Schließen** des Sonnenschutzes vor, mit dem Ziel, den Lichteinfall in

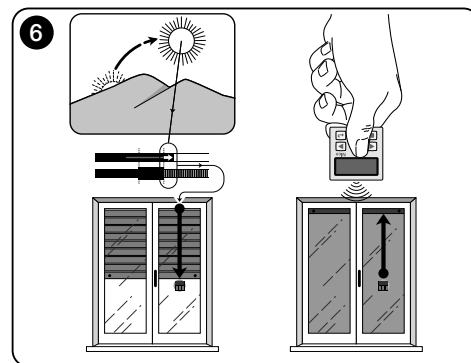
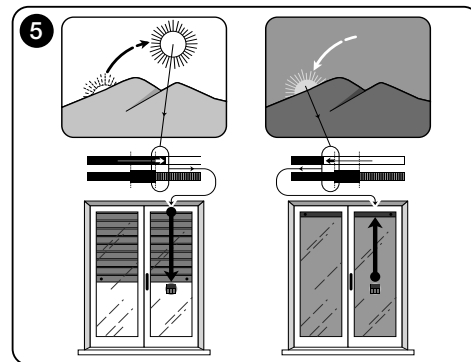
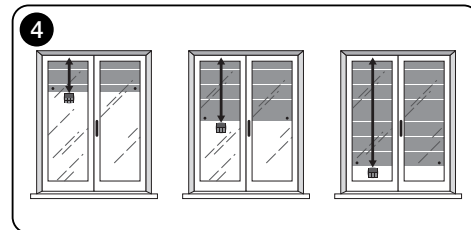

den Raum konstant zu halten (innerhalb der durch die untere und obere Schwelle bestimmten Grenzen).

Funktionsweise: Bei vollständig geöffnetem Sonnenschutz beginnt sich der Sonnenschutz, wenn die Lichtintensität zunimmt und die obere Schwelle überschreitet, zu schließen und hält erst an, wenn die Helligkeit wieder im Hysteresis-Bereich ist.

Ebenso beginnt sich der Sonnenschutz, wenn die Lichtintensität abnimmt und die untere Schwelle überschreitet, zu öffnen und hält erst an, wenn die Helligkeit wieder im Hysteresis-Bereich liegt.

Der Benutzer kann den Sonnenschutz jederzeit mit den Tasten ▲, ■, ▼ in eine gewünschte Position bringen und das System in den Pausenzustand setzen (Abschnitt 8.1).



8 - Durch den Benutzer einstellbare Funktionen und Parameter

8.1 - Funktion „Pausa“

Mit dieser Funktion kann der Automatikbetrieb des Systems vorübergehend aufgehoben werden. Hierdurch kann verhindert werden, dass der Rollladen sich während der Wartung des Antriebs, der Fensterreinigung, dem Gießen der Pflanzen auf dem Fensterbrett usw. selbsttätig bewegt.



Die Funktion kann, in der Programmierumgebung, individuell angepasst werden, indem die Option „Manuelle Pause“ oder „Zeitgesteuerte Pause“ eingestellt wird; für letztere kann auch ein gewünschter Pausenwert eingestellt werden (mindestens 10 Minuten). Zum Aktivieren und Deaktivieren der Pause auf dem Benutzerbildschirm ist wie folgt vorzugehen:

- Pausa aktivieren:

(Bei eingeschaltetem Display) Taste ◀ solange gedrückt halten, bis auf dem Display das Symbol  (manuelle Pause) oder  (zeitgesteuerte Pause) erscheint.

- Pausa deaktivieren:

- (Bei eingeschaltetem Display) Wenn auf dem Display das Symbol  zu sehen ist, Taste ◀ solange gedrückt halten, bis das Symbol  verschwindet.

- (Bei eingeschaltetem Display) Wenn auf dem Display das Symbol  zu sehen ist, erfolgt die Deaktivierung automatisch bei Ablauf der vom Installateur einprogrammierten Zeit. Soll die Pause vorzeitig deaktiviert werden, Taste ◀ gedrückt halten, bis auf dem Display das Symbol  verschwindet.

8.2 - Einstellung der Position des Schwellen-Schiebereglers (Abb. 8)

Der Benutzer kann den Schwellen-Schieberegler entlang des Balkens „Lichteinstellung“, innerhalb der durch den Installateur voreingestellten Grenzen, verschieben, indem er ihn auf die gewünschten Helligkeitswerte setzt. Um den Schieber zu bewegen, wie folgt vorgehen:

01. Bei eingeschaltetem Display kurz die Taste ◀ drücken: Der Schwellen-Schieber beginnt zu blinken.
02. Soll der Wert erhöht werden, Taste ▲ gedrückt halten, oder, wenn der Wert verringert werden soll, Taste ▼ gedrückt halten.
03. Am Ende die Taste ← drücken, um die neue Position zu speichern und zum Benutzerbildschirm zurückzukehren.

Soll die vorgenommene Einstellung nicht gespeichert werden, Abschalten des Displays abwarten oder Taste ■ drücken.

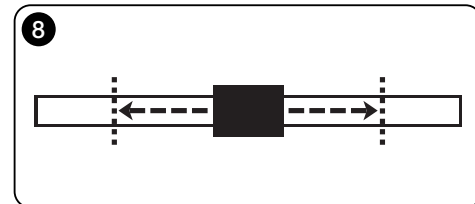
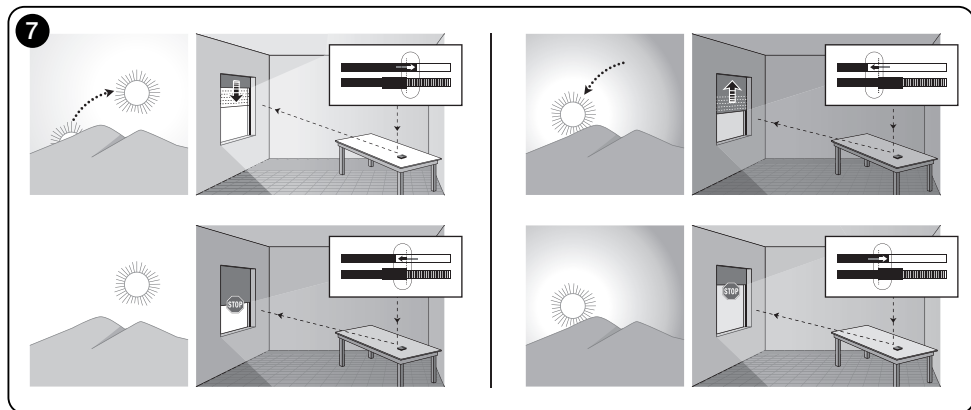

— ZWEITER TEIL — für den Installateur

9 - Programmierung der Funktionen

Über einstellbare Funktionen und Parameter kann die Funktionsweise des Produkts an das Szenario, indem es installiert wird, und an die Bedürfnisse des Benutzers angepasst werden.

8.1 - Zugriff auf die Programmierumgebung

01. Display durch Drücken einer beliebigen Taste einschalten: Es erscheint der Benutzerbildschirm.
02. Taste **←** gedrückt halten, bis Symbole erscheinen; dann die Taste loslassen.

Die Umgebung für die Programmierung besteht aus verschiedenen Bildschirmseiten mit Menüs, Untermenüs, Optionen und bearbeitbaren Werten (Parametern). Um zwischen diesen Elementen zu navigieren, siehe Kapitel 5 und **Abb. F**.

10 - Programmierbare Funktionen und Parameter

Funktion **PAUSE**

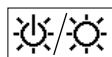

Diese Funktion dient zum Deaktivieren des automatischen Sendens der Befehle an den Antrieb. Zur ihrer Benutzung siehe

Abschnitt 8.1.

Die Programmierung erlaubt die Wahl einer der folgenden Funktionsweisen:

- „**Manuelle Pause**“ - Diese Funktionsweise sieht die manuelle Aktivierung und Deaktivierung der Pause durch den Benutzer vor.
Zum Einstellen der Funktionsweise das Symbol der Funktion mit Taste **▼** wählen und die Wahl mit Taste **←** bestätigen.
- „**Zeitgesteuerte Pause**“ - Diese Funktionsweise sieht die manuelle Aktivierung der Pause durch den Benutzer und ihre automatische Deaktivierung nach Ablauf der programmierten Wartezeit vor.
Um diese Funktionsweise einzustellen, wie folgt vorgehen:

01. Das Symbol der Funktion mit Taste **▲** wählen und die Wahl mit Taste **←** bestätigen.

02. In der erscheinenden Bildschirmseite die gewünschte Zeit einstellen (Mindestwert = 10 Minuten): Liste (Minuten, Stunden, Tage) mit den Tasten **◀** und **▶** durchblättern und den Wert mit den Tasten **▲** und **▼** einstellen.
03. Am Ende Taste **←** drücken, um den neuen Wert zu speichern.

Menü **EINSTELLUNGEN**

Nach Wahl des Symbols „Einstellungen“ und Bestätigung der Wahl mit der Taste **←** erscheint ein Untermenü mit den folgenden Funktionen.



• „**Hysterese**“

Mit dieser Funktion kann der Abstand zwischen der unteren und oberen Schwelle vergrößert oder verringert werden. Die Breite der Hysterese beeinflusst die Häufigkeit, mit der das System den Sonnenschutz betätigt: Je enger der Abstand ist, desto häufiger wird der Sonnenschutz betätigt, da das System dazu neigt, auch auf kleine Helligkeitsänderungen zu reagieren, wie z. B. durch eine vorbeiziehende Wolke. Umgekehrt gilt, je breiter der Hysterese-Abstand ist, desto seltener wird der Sonnenschutz betätigt, da das System in diesem Fall nur auf deutliche Lichtschwankungen reagiert. Daher wird empfohlen, den Hysterese-Abstand auf für die Benutzerbedürfnisse geeignete Werte einzustellen.



• „**Mind./Max**“

Mit dieser Funktion können am Balken „Lichteinstellung“ der Mindest- und Höchstgrenzwert für das Licht eingestellt werden, innerhalb derer der Benutzer den Schwellen-Schieber bewegen kann. Im Allgemeinen ist zu berücksichtigen, je breiter der Abstand zwischen den beiden Grenzwerten ist, desto größer ist die Gefahr, dass der Benutzer die Funktion des Systems durch das Verschieben des Schwellen-Schiebers auf zu hohe oder zu niedrige Helligkeitswerte beeinträchtigt.



• „**Vorgehensweise**“

Diese Funktion erlaubt die Einstellung der Funktionsweise des Produkts entsprechend der in Kapitel 7 beschriebenen Szenarien „A“ oder „B“.

Die Optionen „Vorgehensweise 1“ und „Vorgehensweise 2“ aktivieren die Funktion des hinteren Sensors, die Option „Vorgehensweise 3“ aktiviert die Funktion des vorderen Sensors.



• „**Anfangswerte**“

ACHTUNG! - Durch diese Operation werden alle vom Installateur programmierten Einstellungen gelöscht und die werkseitig eingestellten Werte und Optionen wiederhergestellt.



• „**Menüblock**“

Mit dieser Funktion kann der Zugang zur Programmierumgebung für den Benutzer gesperrt werden.

- **Zum Sperren der Programmierung:**

01. Menü „Einstellungen“ wählen und die Wahl mit Taste **←** bestätigen.
02. Im Untermenü die Funktion „Menüblock“ wählen und die Wahl mit Taste **←** bestätigen.
03. In der sich öffnenden Bildschirmseite mit den Tasten **▲** und **▼** die Option „Aktiviert“ wählen und die Wahl mit Taste **←** bestätigen.

Wenn die Programmierung gesperrt ist, erscheint im Benutzerbildschirm das Symbol **🔒**.

- **Zum Entsperren der Programmierung:**

01. Wenn das Display ausgeschaltet ist, dieses durch Drücken einer beliebigen Taste einschalten.
02. Es erscheint der Benutzerbildschirm.
03. Die Tasten **▶** und **←** gleichzeitig gedrückt halten, bis eine Bildschirmseite mit Symbolen für die Programmierung erscheint; dann die beiden Tasten loslassen.



• „**Vorstellung**“

Diese Funktion aktiviert gleichzeitig die Bildschirmseite „Informationen“ und die Funktion „Demonstration“. Diese werden automatisch nach 15 Minuten deaktiviert.

- **Bildschirmseite „Informationen“:** Auf dieser Bildschirmseite werden die Kenndaten des Produkts angezeigt. Wenn die Funktion „Vorstellung“ aktiv ist, erscheint die Bildschirmseite kurz bei jedem Einschalten des Displays.
- **Funktion „Demonstration“:** Diese Funktion beschleu-

nigt die Betriebszeiten des Produkts, wobei jede Sekunde einer Minute des Normalbetriebs entspricht. Mit dieser Funktion kann während der Programmierung simuliert und in kurzer Zeit geprüft werden, wie sich das Produkt bei Lichtschwankungen verhält, so dass lange Wartezeiten vermieden werden.



• „Sprache“

Mit dieser Funktion kann die Sprache gewählt werden, in der die Displayanzeigen ausgegeben werden sollen.

Zum Einstellen einer Sprache Menü „Einstellungen“ wählen und die Wahl mit Taste \leftarrow bestätigen. Im Untermenü die Funktion „Sprache“ wählen und die Wahl mit Taste \leftarrow bestätigen. In der sich öffnenden Bildschirmseite mit den Tasten \blacktriangle und \blacktriangledown die gewünschte Sprache wählen und die Wahl mit Taste \leftarrow bestätigen.



• „Test“

Siehe Kapitel „Was tun, wenn...“.

Was tun, wenn... (Leitfaden zur Problemlösung)

• **Wenn sich der Rollladen im Laufe des Tages nicht bewegt und auf dem Display das Symbol \square angezeigt wird.**

Batterie austauschen.

• **Wenn das Display beim Drücken einer beliebigen Taste nicht eingeschaltet wird.**

Versuchen, die Batterie auszutauschen (Abb 9).

• **Wenn sich der Rollladen im Laufe des Tages nicht bewegt.**

Bei unterschiedlichen Lichtverhältnissen (Morgen- und Abenddämmerung) kontrollieren, ob der im Balken „Intensität“ angegebene Helligkeitswert die Auslöseschwellen im Balken „Lichteinstellung“ überschreitet und ob das System den Rollladen dementsprechend bewegt. Wenn dies nicht geschieht, versuchen, den Schwellen-Schieber an eine neue Position zu verschieben (Abschnitt 8.2).

• **Wenn sich der Rollladen im Laufe des Tages zu oft bewegt.**

Versuchen, den Hysterese-Abstand zu verändern, siehe dazu die Beschreibung in Kapitel 10 (Funktion „Hysterese“).

• **Wenn an den Teilen des Produkts ein Test ausgeführt werden soll, um zu prüfen, ob sie ordnungsgemäß funktionieren.**

Menü „Einstellungen“ aufrufen, die Funktion „Test“ wählen und die Wahl mit Taste \leftarrow bestätigen.

Nun können die folgenden Tests ausgeführt werden:

a) Identifizierung der Tasten: Beim Drücken jeder einzelnen Taste erscheint das Kurzzeichen, das die gedrückte Taste identifiziert (Beispiel: Taste \blacktriangleleft = Kurzzeichen „P1“; Taste \blacktriangle = Kurzzeichen „P2“; usw.).

b) Kontrolle des Displays: Taste \blacktriangleleft gedrückt halten, bis das Display ganz schwarz wird (dient zur Zustandsprüfung der Pixelmatrix). Wird die Taste danach ein zweites Mal gedrückt, erscheint der Schriftzug „1 2 3“; wird sie ein drittes Mal gedrückt, erscheinen alle vom Display verwendeten Zeichen; wird sie ein viertes Mal gedrückt,

erscheint erneut das schwarze Display. Zum Verlassen dieses Tests die Taste \leftarrow drücken.

c) Kontrolle der lichtempfindlichen Sensoren: Taste \blacksquare gedrückt halten, bis auf dem Display der Balken „Intensity Rear“ erscheint; wird die Taste ein zweites Mal gedrückt, erscheint der Balken „Intensity Front“ (dient zur Prüfung, ob die lichtempfindlichen Sensoren ordnungsgemäß funktionieren).

Zum Verlassen dieses Tests die Taste \leftarrow drücken.

d) Andauerndes Senden des Befehls „STOPP“: Taste \blacktriangledown gedrückt halten, bis auf dem Display „STOPP“ erscheint und Taste loslassen: Der Sender beginnt den Befehl Stopp ununterbrochen zu senden. Zum Unterbrechen des Sendens erneut dieselbe Taste drücken (Funktion zum Testen der Funkübertragung).

Zum Verlassen dieses Tests die Taste \leftarrow drücken.

Um die Funktion „Test“ endgültig zu verlassen, Taste \leftarrow gedrückt halten, bis auf dem Display die Anzeige mit den 3 Symbolen der 1. Stufe erscheint.

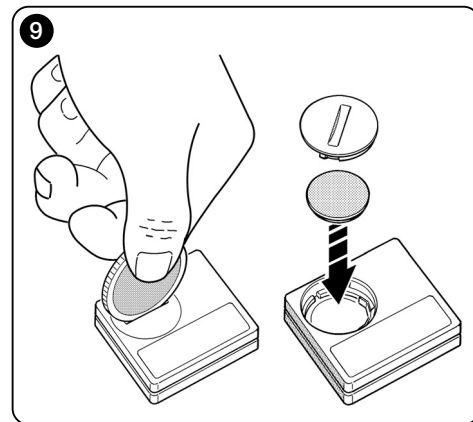

Wartung und Entsorgung des Produkts

11 - Reinigung des Produkts

Zur Reinigung des Produkts ist ein weiches und leicht feuchtes Tuch zu verwenden und das Eindringen von Wasser in das Produkt zu vermeiden. Keine anderen Flüssigkeiten wie Reinigungsmittel, Lösemittel und Ähnliches verwenden.

12 - Wechsel der Batterie

Wenn die Batterie entladen ist, erscheint auf dem Display das Symbol . Dann ist die Batterie wie in **Abb. 9** gezeigt durch eine neue desselben Typs (siehe Abschnitt „Technische Daten“) ersetzen. Angegebene Polung beachten.

13 - Entsorgung des Produkts

• Batterie

Achtung! – Das Produkt enthält eine Batterie, die bei der Entsorgung des Produkts zu entfernen ist. Die Batterie enthält, auch wenn sie entladen ist, umweltschädliche Stoffe, die den Benutzer verpflichten, sie gemäß den örtlichen Vorschriften für die „getrennte Schadstoffsammlung“ zu entsorgen: In der Regel können verbrauchte Batterien in dafür vorgesehene Sammelbehälter bei den Händlern gegeben werden. Es ist in jedem Fall verboten, die Batterien in den Hausmüll zu werfen (**Abb 10**).

Achtung! – Bei ausgelaufenen Batterien sind, um Verletzungen zu vermeiden, die Hände mit Handschuhen aus geeignetem Material zu schützen.

• Produkt

Dieses Produkt ist fester Bestandteil der Automatik

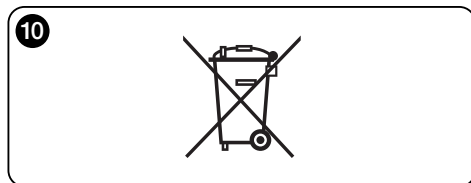

und ist daher zusammen mit dieser zu entsorgen.

Wie die Installationsarbeiten ist, am Ende der Lebensdauer dieses Produkts, auch die Demontage durch Fachpersonal auszuführen.

Dieses Produkt besteht aus verschiedenen Materialarten: Einige können recycelt werden, andere sind zu entsorgen. Informieren Sie sich über die Recycling- bzw. Entsorgungssysteme, die für diese Produktkategorie von den in Ihrem Land geltenden Bestimmungen vorgesehen sind.

Achtung! – Einige Teile des Produkts können umweltbelastende oder schädliche Stoffe enthalten, die nicht in die Umwelt gelangen dürfen, da sie schädliche Auswirkungen auf die Umwelt selbst und auf die menschliche Gesundheit haben können.

Wie in **Abb. 10** angegeben, ist es verboten, dieses Produkt über den Hausmüll zu entsorgen. Es ist daher gemäß den Verfahren, die von den in Ihrem Land geltenden Bestimmungen vorgesehen sind, getrennt zu entsorgen bzw. beim Kauf eines neuen, gleichwertigen Produkts beim Händler abzugeben.

Achtung! – Die örtlich geltenden Bestimmungen können für die missbräuchliche Entsorgung dieses Produktes schwere Strafen vorsehen.

TECHNISCHE DATEN

- **Stromversorgung:** 3-V-Lithium-Batterie Typ CR2032
- **Batterie-Lebensdauer:** Bei 2 Einschaltvorgängen und 10 Befehlen pro Tag schätzungsweise über 1 Jahr
- **Sendefrequenz:** 433.92 MHz (± 100 KHz)
- **Reichweite:** Geschätzt, bis zu 200 m im Freien bzw. 35 m im Gebäudeinnern
- **Abgestrahlte Leistung:** Geschätzt etwa 1 mW ERP
- **Funkverschlüsselung:** 52 Bit; Typ Rolling-Code; Flo-R-Verschlüsselung
- **Lichtempfindliche Sensoren:** 2 logarithmische Sensoren: 1 vororder und 1 hinterer
- **Lichtmessung:** Werte zwischen 50 lx und 50 klx, mit 8 Bit Auflösung
- **Abtastrate:** 1 Messung pro Minute
- **Display:** LCD einfarbig, Größe 33 x 13 mm, 128 x 49 Pixel; Grafikschnittstelle mit Symbolmenüs
- **Betriebstemperatur:** -20°C bis +55°C
- **Schutzklasse:** IP 40 (Gebrauch in Innen- oder geschützten Räumen)
- **Abmessungen:** B. 41 x T. 41 x H. 12 mm
- **Gewicht:** 18 g

Anmerkungen:

- Die Reichweite der Sender und das Empfangsvermögen der Empfänger wird stark von anderen Geräten beeinflusst (z. B. Alarmanlagen, Funkkopfhörer usw.), die im selben Bereich auf derselben Frequenz arbeiten. In diesen Fällen kann der Hersteller die tatsächliche Reichweite seiner Geräte nicht garantieren.
- Alle angegebenen technischen Daten beziehen sich auf eine Umgebungstemperatur von 20°C ($\pm 5^\circ\text{C}$).
- Nice S.p.a. behält sich das Recht vor, jederzeit am Produkt Änderungen vorzunehmen, wenn dies für erforderlich gehalten wird, wenn dabei die Funktionen und der bestimmungsgemäße Gebrauch gleich bleiben.

EG-KONFORMITÄTSERKLÄRUNG

Anmerkung - Der Inhalt dieser Erklärung entspricht den in der letzten vor Drucklegung dieser Anleitung verfügbaren Revision erklärten Angaben des offiziellen, in der Geschäftsstelle von Nice Spa hinterlegten Dokuments. Der vorliegende Text wurde aus verlegerischen Gründen angepasst.

Nummer: 326/WMS01S

Revision: 0

Der Unterzeichner Luigi Paro erklärt in seiner Eigenschaft als Vorstandsvorsitzender unter eigener Verantwortung, dass das Produkt:

Name des Herstellers: NICE s.p.a.

Anschrift: Via Pezza Alta, 13, Z.l. Rustignè, 31046 - Oderzo (TV) Italien

Typ: 433,92MHz-Sender zur Fernsteuerung von Antrieben für Markisen, Rollläden und Sonnenschutzrollos

Modelle: WMS01S

Zubehör: —

konform ist mit den Grundanforderungen von Artikel 3 der folgenden EU-Richtlinie, für den Gebrauch, für den die Produkte bestimmt sind:

• 1999/5/EG RICHTLINIE 1999/5/EG DES EUROPÄISCHEN PARLAMENTS UND DES RATES vom 9. März 1999 über Funkanlagen und Telekommunikationsendinrichtungen und die gegenseitige Anerkennung ihrer Konformität entsprechend den folgenden harmonisierten Normen:

- Gesundheitsschutz: EN 50371:2002;
- Elektrische Sicherheit: EN 60950-1:2006;
- Elektromagnetische Verträglichkeit: EN 301 489-1V1.8.1:2008; EN 301 489-3V1.4.1:2002
- Funkspektrum: EN 300220-2V2.1.2:2007

Gemäß Richtlinie 1999/5/EG (Beiblatt V) gehört das Produkt zur Klasse 1 und trägt die Kennzeichnung: **CE 0682**

Oderzo, 04.08.09

Luigi Paro
(Vorstandsvorsitzender)



— CZĘŚĆ PIERWSZA — dla użytkownika i instalatora

1 - Uwagi dotyczące bezpieczeństwa (rys. A)

Produkt można zainstalować wyłącznie wewnątrz budynków lub w osłoniętych miejscach. Nie moczyć produktu płynami, chronić przed parą i nadmierną wilgocią.

2 - Opis produktu i jego przeznaczenie

WMS01S jest nadajnikiem radiowym, umożliwiającym sterowanie automatami Nice do rolet zewnętrznych, żaluzji, i zasłon przeciwsłonecznych (markiz), w trybie ręcznym lub w trybie automatycznym.

Głównym celem produktu jest zastosowanie go w trybie automatycznym, aby za pomocą otwarcia i zamknięcia markiz, sterować komfortem wnętrza, chroniąc je przed nadmiernym słońcem.

Do funkcjonowania w trybie automatycznym, produkt wykorzystuje dwa czujniki światła, jeden tylny, drugi przedni, które pozwalają na sterowanie zasłonami przeciwsłonecznymi w zależności od natężenia światła słonecznego.

Czujnik tylny umożliwia sterowanie wyłącznie roletą połączoną z oknem, na którego szkle został zainstalowany nadajnik.

Natomiast czujnik przedni umożliwia sterowanie różnymi typami osłon przeciwsłonecznych, takich jak rolety, markizy i tym podobne. W tym przypadku, nadajnik montuje się w otoczeniu chronionym, na pozycji, na której może odebrać wpływ większej lub mniejszej osłony przeciwsłonecznej, nie pozostając jednak pod bezpośrednim wpływem światła z zewnątrz.

Każde inne użycie jest zabronione! Producent uchyła się od odpowiedzialności za szkody na rzeczach lub obrażenia na osobach spowodowane nieprawidłowym

użyciem produktu, innym od opisanego w niniejszej instrukcji.

2.1 - Części produktu (rys. 1)

- 1) - Wyświetlacz danych.
- 2) - Klawisz z różnymi funkcjami (patrz rozdział 5).
- 3) - Przedni czujnik światła.
- 4) - Tylny czujnik światła.
- 5) - Wnęką na baterię.

3 - Włączenie i wyłączenie wyświetlacza



Wyświetlacz włącza się naciskając jakikolwiek klawisz i wyłącza się automatycznie po około 30 sekundach od ostatniego wciśnięcia klawisza.

4 - Ekran produktu

4.1 - Ekran użytkownika (rys. 2)

Podczas włączania wyświetlacza, pojawia się ekran użytkownika składający się z następujących elementów:

- a) Pasek „**Natężenie**”: przedstawia natężenie światła odczytywane przez czujnik.
- b) Minimalna wartość światła (całkowita ciemność).
- c) Maksymalna wartość światła (osłepiające słońce).
- d) Wartość natężenia świetlnego mierzona w czasie rzeczywistym.
- e) Pasek „**Kalibrowanie światła**”: przedstawia punkty, w których znajdują się progi interwencji i zakres strefy histerezy.
- f) **Próg GÓRNY** (odpowiada *prawemu* krańcowi kursora): gdy natężenie świetlne zwiększa się i przekracza ten próg, system automatycznie zleca ruch osłony przeciwsłonecznej w celu zmniejszenia światła w otoczeniu.
- g) **Próg DOLNY** (odpowiada *lewemu* krańcowi kursora): gdy natężenie świetlne zmniejsza się i przekracza ten próg, system automatycznie zleca ruch osłony przeciwsłonecznej w celu zwiększenia światła w otoczeniu.
- h) Maksymalny i minimalny limit (niewidoczne), w zakresie którego można przesunąć kursor-progi.
- i) Strefa histerezy: to lub przestrzeń pomiędzy dwoma progami.
- l) Symbol : pojawia się, gdy bateria się wyczerpuje.
- m) Symbol : pojawia się, gdy zablokowany jest dostęp do programowania.

- n) Symbol : pojawia się, gdy nadajnik znajduje się w „Pauza tryb ręczny”.
- o) Symbol : pojawia się, gdy nadajnik znajduje się w „Pauza czasowa”.

4.2 - Ekran do programowania

Środowisko programowania składa się z kilku ekranów. Aby uzyskać dostęp do pierwszego ekranu z włączonym wyświetlaczem, należy przytrzymać wciśnięty klawisz  dopóki nie pojawią się ikony; następnie zwolnić klawisz. Aby poruszać się po środowisku programowania odnieść się do rozdziału 10.

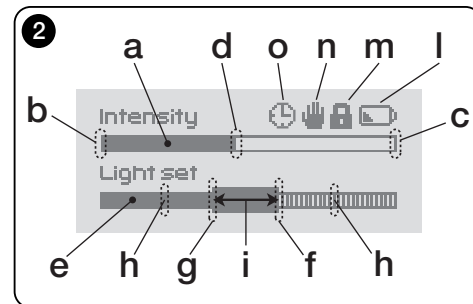
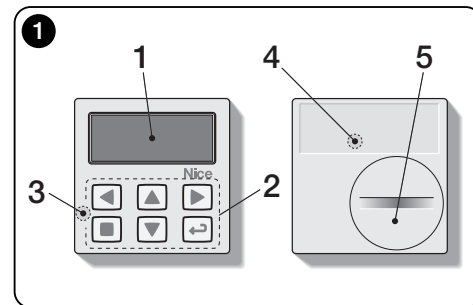

5 - Specjalne funkcje klawiszy

5.1 - w środowisku użytkownika

- ◀ Klawisz do wprowadzenia w pauzę systemu / wyboru kursora-progów.
- ▶ Klawisz nieaktywny w tym środowisku.
- ▲ ▼ ■ Klawisze niektórych funkcji ręcznych *podnoszenie, obniżanie, stop*.
- ← Klawisz dostępu do środowiska programowania / potwierdzenia wyboru podmenu / zapisania wartości lub zaprogramowanej opcji.
- ▶ + ← Klawisze do odblokowania środowiska programowania, gdy jest ono zablokowane (należy wcisnąć jednocześnie i przytrzymać kilka sekund).

5.2 - w środowisku użytkownika

- ◀ ▶ Klawisze do przesuwania się poziomo w menu i pod-menu.
- ▲ ▼ Klawisze do przesuwania się pionowo pomiędzy hasłami menu / w celu zwiększenia lub zmniejszenia wartości / w celu zmiany opcji.
- Klawisz powrotu do ekranu lub poprzedniego menu bez zapisywania dokonanych ewentualnych zmian.
- ← Klawisz potwierdzenia wyboru pod-menu / aby zapisać wartość lub zaprogramowaną opcję i jednocześnie powrócić do poprzedniego ekranu.

6 - Zapisanie kodu odbiornika

Uwaga! – Nadajnik jest zgodny wyłącznie z odbiornikami radiowymi, które pracują w częstotliwości 433,92 MHz używając kodów radiowych „Flo-R”.

W celu zapisania kodu należy skorzystać z procedury „Tryb I” opisanej w instrukcji silnika rurowego lub przypisanego odbiornika. Instrukcja znajduje się również na stronie www.nice-service.com. W przypadku braku instrukcji można również skorzystać z następujących procedur.

PROCEDURA „A”

Zapis pierwszego nadajnika

Użyć tej procedury wyłącznie jeżeli w silniku rurowym nie jest zapisany żaden inny nadajnik.

- 01.** Odłączyć i podłączyć silnik rurowy do zasilania: silnik wyemituje 2 długie dźwięki (lub wytworzy 2 długie ruchy). **Uwaga!** - Jeżeli podczas włączenia, silnik emituje 2 krótkie dźwięki (lub 2 krótkie ruchy lub też nie wykonuje żadnego ruchu) oznacza to, że zostały zapisane inne kody nadajników. Należy więc przerwać procedurę i skorzystać z „Procedury B”.
- 02.** Z włączonym wyświetlaczem, w ciągu 5 sekund przytrzymać wciśnięty klawisz ■ nadajnika i zwolnić po tym jak silnik wyemituje pierwszy z 3 dźwięków krótkich (lub wykona pierwszy z 3 ruchów krótkich) sygnalizujących dokonanie zapisu.

PROCEDURA „B”

Zapis dodatkowych nadajników

Użyć tej procedury tylko, jeżeli w silniku rurowym został zapisany jeden lub więcej nadajników.

- 01.** (na obecnym nadajniku) Z włączonym wyświetlaczem, przytrzymać wciśnięty klawisz ■ dopóki silnik nie wyemituje 1 długiego dźwięku.
- 02.** (na już zapisanym nadajniku) Powoli wcisnąć 3 razy klawisz ■.
- 03.** (na obecnym nadajniku) Z włączonym wyświetlaczem, nacisnąć 1 raz klawisz ■.
- 04.** Silnik wyemituje 3 krótkie dźwięki (lub 3 długie ruchy), aby zasignalizować dokonanie zapisu.

Adnotacja – Jeżeli silnik wyemituje 6 krótkich dźwięków (lub wykona 6 długich ruchów) będzie to oznaczało, że pamięć jest pełna.

7 - Montaż i funkcjonowanie produktu

Produkt może być zamontowany w dwóch różnych wersjach (**rys. 3**). Elementy wchodzące w skład takich wersji to:

– wersja A

- funkcja rolet lub zewnętrznych osłon szyby;
- montaż nadajnika na szybie odpowiadającego mu okna, na żądanej wysokości.
- zastosowanie czujnika tylnego.

– wersja B

- funkcja sterowania roletami, żaluzjami, zasłonami przeciwsłonecznymi (markizami);
- montaż nadajnika na każdej powierzchni (stół, mebel, itd.), w jakimkolwiek miejscu w otoczeniu oraz na pozycji umożliwiającej odebranie wpływu większej lub mniejszej osłony przeciwsłonecznej tak, aby czujnik nie był narażony na bezpośrednie światło pochodzące z zewnątrz.
- zastosowanie czujnika przedniego.

7.1 - Wersja „A”

7.1.1 - Montaż

Zamontować nadajnik mocując go wyłącznie za pomocą odpowiedniej przysawki do szkła, w jakimkolwiek punkcie, z wyświetlaczem zwróconym do wewnątrz.

Przed przymocowaniem przysawki zaleca się wyczyszczenie szyby i namoczenie wodą tarczy przysawki, aby mogła idealnie przylgnąć do szkła. **Uwaga!** - Punkt, w którym montuje się nadajnik na szkle określa wysokość na której roleta zatrzyma się podczas zamykania (**rys. 4**).

7.1.2 - Funkcjonowanie

Gdy nadajnik jest zamontowany w wersji „A” należy zaprogramować funkcję „Tryb” (patrz rozdział 10) wybierając jedną z następujących opcji.

- **„Tryb 1”** – (**rys. 5**) Ta opcja uaktywnia czujnik tylny. Gdy roleta jest otwarta i czujnik wystawiony na wpływ światła i natężenie świetlne zwiększając się przekroczy Górny próg, po 4 minutach roleta obniży się do pozycji czujnika i podniesie się do góry na kilka centymetrów pozostawiając czujnik wystawiony na wpływ światła (**zamknięcie częściowe**). Następnie, gdy natężenie świetlne zmniejszy się i przekroczy Dolny próg, po 15 minutach, roleta całkowicie się podniesie (**otwarcie całkowite**).

W każdym momencie użytkownik może poruszać

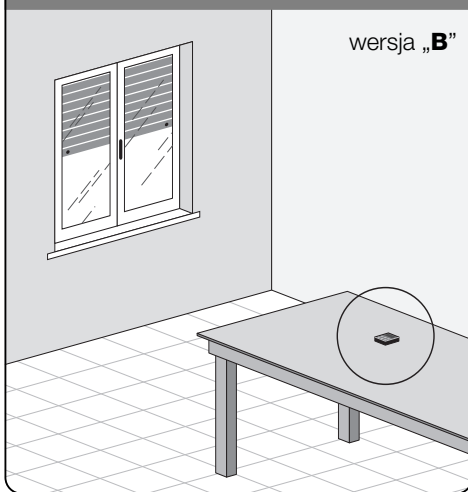
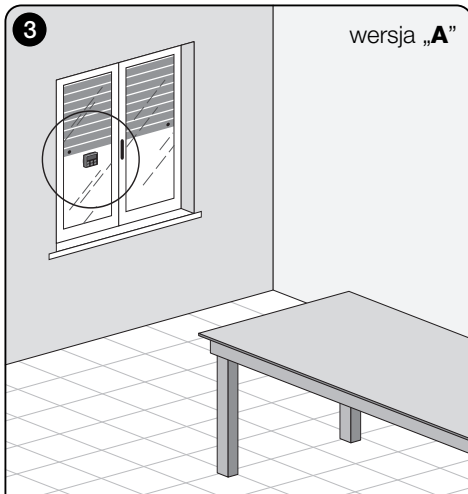

roletą w zależności od potrzeb, używając klawiszy ▲, ■, ▼.

Jeżeli użytkownik zleci **otwarcie**, gdy następnie światło zmniejszy się i przekroczy Dolny próg, system poruszy roletę.

Jeżeli natomiast użytkownik zleci **zamknięcie**, które uniemożliwi bezpośredni wpływ światła na czujnik, system przerwie funkcjonowanie automatyczne. Aby je wznowić będzie konieczna interwencja użytkownika do otwarcia rolety i ponownego wystawienia czujnika na bezpośrednie światło.

• **„Tryb 2”** – (rys. 6) Ten tryb jest podobny do „Tryb 1”, z tą różnicą, że gdy natężenie świetlne się zmniejszy i przekroczy Dolny próg, system nie poruszy roletą (pozostawia ją w miejscu, w którym się znajduje). Podsumowując, system zamyka roletę wyłącznie do punktu, w którym znajduje się nadajnik i ewentualne otwarcie musi być wykonane przez użytkownika.

Adnotacja - Produkt został fabrycznie przygotowany do zainstalowania w wersji typu „A” i funkcjonowanie jest przygotowane w „Tryb 1”.

7.2 - Wersja „B”

7.2.1 - Montaż

Zamontować nadajnik wewnątrz pomieszczenia z osłoną przeciwsłoneczną do poruszania. Nadajnik może być swobodnie oparty na jakiegokolwiek powierzchni (stół, mebel lub inne) lub przymocowany do niej za pomocą przyssawki. Poza tym, może być wmontowany w inne dodatkowe wsporniki, jak przedstawiono na rys. C.

7.2.2 - Funkcjonowanie

Gdy nadajnik jest zamontowany w wersji „B” należy zaprogramować funkcję „Tryb” (patrz rozdział 10) wybierając następującą opcję.

• **„Tryb 3”** – (rys. 7) Ta opcja uaktywnia czujnik przedni. Oznacza wykonanie ruchów częściowych osłon przeciwsłonecznych - **otwieranie i zamykanie**, aby zachować na jednakowym poziomie (w zakresie granic ustanowionych przez progi Dolny i Górny) oświetlenie otoczenia. Sposób funkcjonowania jest następujący: gdy osłona przeciwsłoneczna jest całkiem otwarta, a natężenie światła wzrasta i przekracza Górny próg, osłona przeciwsłoneczna zaczyna się zamykać i zatrzymuje się dopiero, gdy natężenie

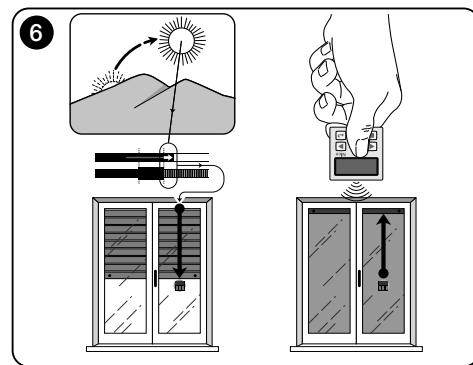
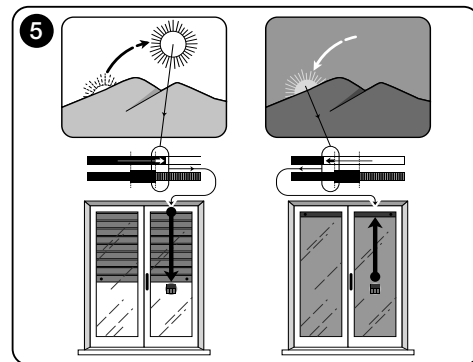
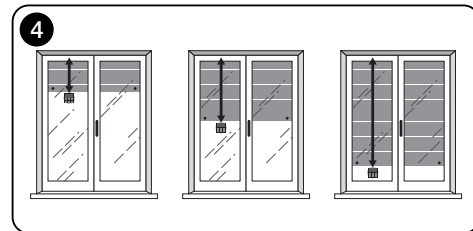

nie świetlne wraca do strefy histerezy.

Analogicznie, gdy natężenie świetlne maleje i przekracza Dolny próg, osłona przeciwsłoneczna zaczyna się otwierać i zatrzymuje się dopiero, gdy natężenie świetlne wraca do strefy histerezy.

W jakiegokolwiek chwili, użytkownik może doprowadzić osłonę przeciwsłoneczną do żądanej pozycji, korzystając z klawiszy ▲, ■, ▼ i może doprowadzić system do paazy (paragraf 8.1).

8 - Sterowanie i parametry, które może zmienić użytkownik

8.1 - Funkcja „Pauza”

Niniejsza funkcja pozwala na czasowe przerwanie automatycznego funkcjonowania systemu. Jest przydatny, aby nie dopuścić do automatycznego ruchu rolety podczas konserwacji automatu, czyszczenie szyb, podlewanie kwiatów na parapecie, itd.

Funkcję można ustawić według własnych upodobań za pomocą opcji „Pauza tryb ręczny” lub „Pauza czasowa”; w przypadku tej ostatniej paazy można ustawić również żadaną wartość paazy (minimalnie 10 minut). Aby uaktywnić i dezaktywować paazę na ekranie użytkownika, postąpić następująco:

- Uaktywnić Pauza:

(z włączonym wyświetlaczem) Przytrzymać wciśnięty klawisz ◀ dopóki na wyświetlaczu nie pojawi się 🖐 (pauza tryb ręczny) lub ⌚ (pauza czasowa).

- Dezaktywować Pauza:

• (z włączonym wyświetlaczem) Jeśli na wyświetlaczu znajduje się symbol 🖐, należy przytrzymać wciśnięty klawisz ◀ dopóki nie zniknie symbol 🖐.

• (z włączonym wyświetlaczem) Jeśli na wyświetlaczu znajduje się symbol ⌚, dezaktywacja następuje automatycznie w momencie upłynięcia czasu zaprogramowanego przez instalatora. Chcąc dezaktywować paazę z wyprzedzeniem, należy przytrzymać wciśnięty klawisz ◀ dopóki z wyświetlacza nie zniknie symbol ⌚.

8.2 - Regulacja pozycji kursora-progi (rys 8)

Użytkownik może przesunąć kursor-progi wzdłuż paska „Kalibrowanie światła”, w granicach ustalonych przez instalatora, ustawiając go w pobliżu żądanych wartości natężenia świetlnego. Aby przesunąć kursor, postąpić następująco:

01. Z włączonym wyświetlaczem, na krótko wcisnąć klawisz ◀: kursor-progi zaczyna migać.

02. Chcąc zwiększyć poziom, przytrzymać klawisz ▲, lub, chcąc zmniejszyć poziom, przytrzymać klawisz ▼.

03. Na koniec, wcisnąć klawisz ←, aby zapisać nową pozycję i wrócić do ekranu użytkownika.

Jeżeli nie chce się zapisać dokonanej regulacji, poczekać na zgaszenie wyświetlacza lub wcisnąć przycisk ■.

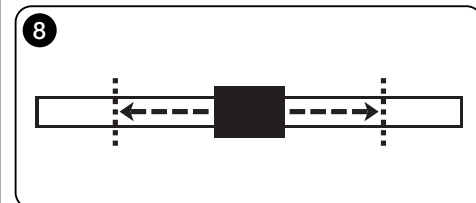
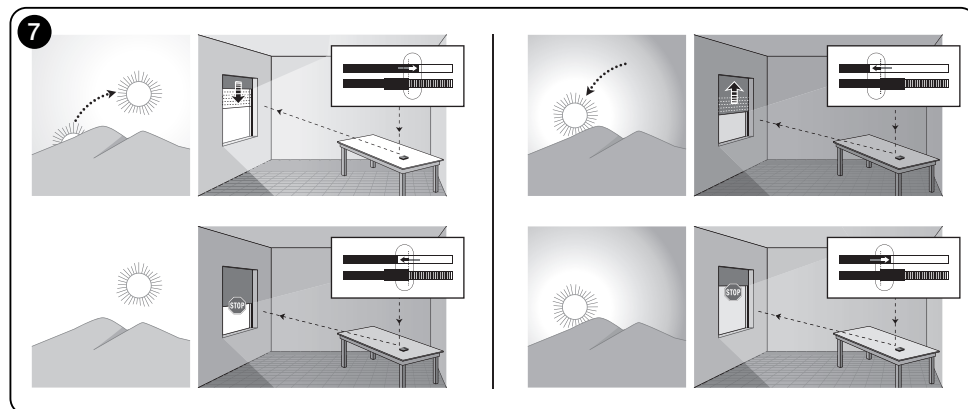

— CZĘŚĆ DRUGA — dla instalatora

9 - Programowanie funkcji

Ustawianie funkcje i parametry umożliwiają dostosowanie funkcjonowania produktu do własnych potrzeb przystosowując go do wersji, w której jest zainstalowany i do wymogów użytkownika.

8.1 - Dostęp do środowiska programowania

01. Włączyć wyświetlacz wciskając jakikolwiek przycisk: pojawia się ekran użytkownika.
02. Przytrzymać wciśnięty klawisz **←** dopóki nie pojawią się ikony; następnie zwolnić klawisz.

Otoczenie programowania złożone jest z różnych ekranów z menu, pod-menu, opcji i zmiennych wartości (parametry). Aby przenieść się między takimi elementami, odnieść się do rozdziału 5 oraz do **rys. F**.

10 - Funkcje i parametry do zaprogramowania

funkcja **PAUZA**

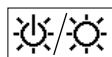

Niniejsza funkcja służy do dezaktywacji automatycznego wysyłania funkcji automatu. Instrukcje użycia do przeczytania w paragrafie 8.1.

Programowanie umożliwia wybranie jednego z następujących trybów funkcjonowania:

- „**Pauza tryb ręczny**” - ten tryb przewiduje uaktywnienie i dezaktywację ręcz. pauzy ze strony użytkownika.
- Aby ustawić tryb, wybrać ikonę funkcji klawiszem **▼** i potwierdzić wybór klawiszem **←**.
- „**Pauza czasowa**” - ten tryb przewiduje ręczne uaktywnienie i dezaktywację pauzy ze strony użytkownika i jej automatyczną dezaktywację, po upływie zaprogramowanego czasu oczekiwania.

Aby ustawić ten tryb, postąpić następująco:

01. wybrać ikonę funkcji klawiszem **▲** i potwierdzić wybór klawiszem **←**.
02. Na ekranie, który się pojawi, wybrać żądany czas (minimalna wartość = 10 minut): przejrzeć listę (minu-

ty, godziny, dni) klawiszami **◀** i **▶** i wyregulować wartość klawiszami **▲** i **▼**.

03. Na koniec nacisnąć klawisz **←**, aby zapisać nową wartość.

menu **PARAMETRY**

Po wybraniu ikony „Parametry” i potwierdzeniu wyboru klawiszem **←**, pojawia się pod-menu z następującymi funkcjami.



• „**Histereza**”

Niniejsza funkcja pozwala na zwiększenie lub zmniejszenie przestrzeni między progami Dolnym i Górnym. Większa lub mniejsza szerokość funkcji histereza określa częstotliwość, z którą system porusza osłonami przeciwsłonecznymi: im mniejsza przestrzeń, tym większa częstotliwość poruszania osłony przeciwsłonecznej, ponieważ system reaguje również na niewielkie zmiany natężenia światła, takie, jak na przykład przesuwająca się po niebie chmura. I odwrotnie, im przestrzeń funkcji histereza jest większa, tym mniejsza jest częstotliwość poruszania osłoną przeciwsłoneczną, ponieważ, w tym przypadku, system reaguje wyłącznie na znaczne zmiany światła. Z tego względu, wskazane jest wyregulowanie przestrzeni funkcji histereza na wartościach odpowiednich do potrzeb użytkownika.



• „**Min/Max**”

Niniejsza funkcja pozwala na wyregulowanie na pasku „Kalibrowanie światła”, minimalnej i maksymalnej granicy światła, w zakresie których użytkownik może przesunąć kursor-progi. Ogólnie mówiąc, należy pamiętać, że im większa jest odległość między dwoma granicami, tym większe prawdopodobieństwo, że użytkownik może negatywnie wpłynąć na prawidłowe funkcjonowanie systemu, przesuwał kursor-progi na zbyt wysoko lub zbyt niskie wartości natężenia świetlnego.



• „**Tryb**”

Niniejsza funkcja pozwala na ustawienie sposobu funkcjonowania produktu zgodnie z wersją „A” lub „B” opisaną w rozdziale 7.

Opcje „Tryb 1” i „Tryb 2” uaktywniają funkcjonowanie czujnika tylnego, natomiast opcja „Tryb 3” uaktywnia funkcjonowanie czujnika przedniego.



• „**Wartości początkowe**”

UWAGA! - Czynność, która kasuje wszystkie ustawienia zaprogramowane przez instalatora i przywraca wartości początkowe oraz ustawione fabrycznie opcje.



• „**Blok. menu**”

Niniejsza funkcja nie dopuszcza do włączenia środowiska programowania ze strony użytkownika.

- **Aby zablokować programowanie:**

01. wybrać menu „Parametry” i potwierdzić wybór klawiszem **←**.
02. W pod-menu, wybrać funkcję „Blok. menu” i potwierdzić wybór klawiszem **←**.
03. Na ekranie, który się pojawi, wybrać klawiszami **▲** i **▼** opcję „Uaktywniony” i potwierdzić wybór klawiszem **←**.

Gdy programowanie jest zablokowane, na ekranie użytkownika pojawia się symbol **🔒**.

- **Aby odblokować programowanie:**

01. Jeśli wyświetlacz jest wyłączony, włączyć go wciskając jakikolwiek przycisk.
02. Pojawia się ekran użytkownika.
03. Przytrzymać jednocześnie klawisze **▶** i **←**, dopóki nie pojawi się ekran z ikonami do programowania; następnie zwolnić dwa klawisze.



• „**Prezentacja**”

Niniejsza funkcja uaktywnia jednocześnie ekran „informacje” i funkcję „pokaz”. Ich dezaktywacja jest automatyczna po 15 minutach.

- **Ekran „informacje”:** niniejszy ekran wyświetla identyfikacyjne dane produktu. Gdy funkcja „Prezentacja” jest aktywna, ekran pojawia się na krótko, przy każdym włączeniu wyświetlacza.

- **Funkcja „pokaz”:** ta funkcja przyspiesza czas funkcjonowania produktu - każda sekunda odpowiada minucie trybu normalnego. Funkcja jest przydatna podczas

programowania, ponieważ umożliwia symulację i szybkie zrozumienie sposobu funkcjonowania produktu w zależności od zmian światła, unikając długiego czekania.



• „Język”

Niniejsza funkcja pozwala na wybór języka, w którym powinny być wyświetlane teksty na wyświetlaczu.

Aby ustawić język, wybrać menu „Parametry” i potwierdzić wybór klawiszem **←**. W pod-menu, wybrać funkcję „Język” i potwierdzić wybór klawiszem **←**. Na ekranie, który się pojawi, wybrać klawiszami **▲** i **▼** żądany język i potwierdzić wybór klawiszem **←**.



• „Test”

Patrz rozdział „Co zrobić, gdy...”.

Co zrobić, gdy... (instrukcje rozwiązywania problemów)

- **Jeśli roleta nie porusza się w ciągu dnia, a na wyświetlaczu znajduje się symbol .**

Wymienić baterię.

- **Jeśli wyświetlacz nie włącza się po wciśnięciu jednego z przycisków.**

Spróbować wymienić baterię (rys. 9).

- **Jeśli roleta nie porusza się w ciągu dnia.**

Sprawdzić w różnych warunkach oświetlenia słonecznego (o świcie i o zmierzchu), czy wartość natężenia świetlnego na pasku „Natężenie” przekracza progi interwencji, na pasku „Kalibrowanie światła” i w konsekwencji, czy system porusza roletę. Jeśli nie dojdzie do zaistnienia danej sytuacji, należy spróbować przesunąć kursor-progi na nową pozycję (paragraf 8.2).

- **Jeśli roleta porusza się zbyt często w ciągu dnia.**

Spróbować zmienić przestrzeń histerezy, w odniesieniu do opisu z rozdziału 10 (funkcja „Histereza”).

- **Chcąc przeprowadzić test na częściach produktu, aby upewnić się co do ich prawidłowego funkcjonowania.**

Wejść do menu „Parametry”, wybrać funkcję „Test” i potwierdzić wybór klawiszem **←**.

Teraz można przeprowadzić następujący test:

a) identyfikacja klawiszy: wciskając każdy pojedynczy klawisz, pojawia się skrót, wskazujący wciśnięty klawisz (na przykład: klawisz **◀** = skrót „P1”; klawisz **▲** = skrót „P2”; itd.).

b) sprawdzenie wyświetlacza: przytrzymać wciśnięty klawisz **◀** dopóki wyświetlacz nie będzie cały czarny (służy to do sprawdzenia stanu matrycy pikseli). Następnie, wciskając po raz drugi, pojawi się napis „1 2 3”; wciskając trzeci raz, pojawią się wszystkie używane przez wyświetlacz znaki; naciskając czwarty raz wyświetlacz stanie się czarny. Aby wyjść z takiego testu należy wcisnąć klawisz **←**.

c) sprawdzanie czujników światła: przytrzymać wciśnięty klawisz **■** dopóki na wyświetlaczu nie pojawi się pasek

„Intensity Rear”; naciskając po raz drugi przycisk, pojawi się pasek „Intensity Front” (służy do sprawdzenia poprawnego funkcjonowania czujników światła).

Aby wyjść z takiego testu należy wcisnąć klawisz **←**.

d) przedłużone nadawanie funkcji „STOP”: przytrzymać wciśnięty klawisz **▼** dopóki na wyświetlaczu nie pojawi się „STOP”, a następnie go zwolnić; nadajnik rozpocznie nadawanie, w sposób ciągły, funkcji Stop. Aby przerwać nadawanie należy ponownie nacisnąć na ten sam klawisz (funkcja użyteczna do wykonania prób nadawania radiowego).

Aby wyjść z takiego testu należy wcisnąć klawisz **←**.

Aby definitywnie wyjść z funkcji „Test”, przytrzymać wciśnięty klawisz **←** dopóki na wyświetlaczu nie pojawi się ekran z 3 ikonami 1 poziomu.

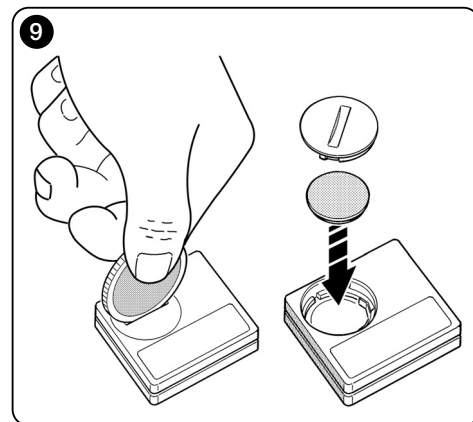

Konserwacja produktu i jego likwidacja

11 - Czyszczenie produktu

Do czyszczenia produktu użyć miękkiej i lekko nawilżonej szmatki, unikając przedostania się wody do wnętrza produktu. Nie korzystać z innych płynów takich jak środki czyszczące, rozpuszczalniki i podobne.

12 - Wymiana baterii

Gdy bateria jest rozładowana, na wyświetlaczu pojawia się symbol . Następnie wymienić baterię, jak przedstawiono na **rys. 9**, korzystając z innej tego samego rodzaju (przeczytać paragraf „Cechy techniczne”). Przestrzegać wskazanej biegunowości.

13 - Likwidacja produktu

• Bateria

Uwaga! – Produkt zawiera baterię, którą należy usunąć, w razie jego likwidacji. Bateria, nawet jeżeli jest zużyta, zawiera substancje zanieczyszczające, które zobowiązują użytkownika do zlikwidowania jej zgodnie z metodami przewidzianymi przez miejscowe przepisy do „selektywnej zbiórki odpadów”: zazwyczaj, zużyte baterie można umieścić w specjalnych pojemnikach. W każdym razie, zakazuje się wyrzucania baterii do opadów domowych (**rys. 10**).

Uwaga! – W razie wylania się substancji z baterii, aby uniknąć obrażeń, chronić dłonie rękawicami z odpowiedniego materiału.

• Produkt

Niniejszy produkt stanowi integralną część automatu i z tego względu należy go poddać likwidacji wraz z nim.

10



Jak w przypadku czynności montażowych, również po zakończeniu okresu trwałości produktu, rozbiórki musi dokonać wyspecjalizowany personel.

Niniejszy produkt został wykonany z różnych rodzajów materiału: niektóre z nich można poddać recyklingowi, inne należy zlikwidować. Należy zasięgnąć informacji dotyczących recyklingu lub likwidacji, wskazanych w rozporządzeniach obowiązujących w Państwie kraju, dotyczących tej kategorii produktu.

Uwaga! – niektóre części produktu mogą zawierać substancje zanieczyszczające lub niebezpieczne, które po rozproszeniu w środowisku mogłyby negatywnie wpłynąć zarówno na środowisko jak i ludzkie zdrowie.

Jak wskazano **rys. 10**, zakazane jest wyrzucanie niniejszego produktu do odpadów domowych. Należy więc dokonać „selektywnej zbiórki odpadów” w celu likwidacji, w sposób przewidziany przez rozporządzenia w Państwa kraju, lub zwrócić produkt do sprzedawcy w momencie zakupu nowego równoznacznego produktu.

Uwaga! – rozporządzenia obowiązujące na poziomie lokalnym mogą uwzględniać poważne kary w razie nielegalnej likwidacji niniejszego produktu.

CECHY TECZNICZNE

- **Zasilanie:** bateria litowa 3Vdc Typu CR2032
- **Okres ważności:** szacowany na dłużej niż 1 rok, włączając 2 włączenia i przekazywanie 10 funkcji dziennie
- **Częstotliwość nadawania:** 433.92 MHz (± 100 KHz)
- **Zasięg:** szacowany, do 200 m na otwartej przestrzeni lub 35 m, jeżeli wewnątrz budynków
- **Moc wypromieniowana:** szacowana na ok. 1 mW e.r.p.
- **Kodowanie radiowe:** 52 bity; typu rolling code (dynamicznie zmienny); kodowanie Flo-R
- **Czujniki światła:** 2 czujniki rodzaju logarytmicznego: 1 przedni i 1 tylny
- **Pomiar światła:** wartości zawarte pomiędzy 50 lx i 50 Klx, z rozdzielczością 8 bit
- **Próbkowanie:** częstotliwość 1 odczytu na minutę
- **Wyświetlacz:** LCD monochromatyczny; wymiary 33 x 13 mm, 128 x 49 pikseli; interfejs graficzny z menu ikonowym
- **Temp. funkcjonowania:** od -20°C do +55°C
- **Stopień ochrony:** IP 40 (zastosowanie w domu lub w osłoniętych miejscach)
- **Wymiary:** S. 41 x G. 41 x H. 12 mm
- **Ciężar:** 18 g

Adnotacja:

- Zasięg nadajników i zdolność odbioru odbiorników są zależne w dużym stopniu od innych urządzeń (na przykład: alarmy, słuchawki radiowe, itd.) funkcjonujące na tym samym obszarze i z tą samą częstotliwością. W takich przypadkach, producent nie może udzielić żadnej gwarancji na rzeczywisty zasięg własnych urządzeń.
- Wszystkie podane cechy techniczne, odnoszą się do temperatury otoczenia 20°C (± 5 °C).
- Nice S.p.a. zastrzega sobie prawo wprowadzenia zmian w produkcie w jakimkolwiek momencie, gdy uzna to za konieczne, zachowując jednocześnie jego funkcjonalność i przetrwanie.

DEKLARACJA ZGODNOŚCI CE

Adnotacja - Zawartość niniejszej deklaracji jest zgodna z treścią ostatniej dostępnej wersji, przed wydrukowaniem niniejszej instrukcji, oficjalnego dokumentu złożonego w siedzibie firmy Nice Spa. Niniejszy tekst został przystosowany z przyczyn wydawniczych.

Numer: 326/WMS01S

Wersja: 0

Niżej podpisany Luigi Paro w funkcji Prezesa Zarządu, deklaruje na własną odpowiedzialność, że produkt:

Nazwa producenta: NICE s.p.a.

Adres: Via Pezza Alta, 13, Z.I. Rustignè, 31046 - Oderzo (TV) Italia

Typ: Nadajnik 433,92MHz do sterowania na odległość automatami do zasłon przeciwsłonecznych (markiz), rolet i żaluzji

Modele: WMS01S

Akcesoria: —

zgodny z podstawowymi wymogami artykułu 3 następującej dyrektywy unijnej, do użycia, dla którego produkty zostały przeznaczone:

- 1999/5/WE DYREKTYWA PARLAMENTU EUROPEJSKIEGO I RADY z dnia 9 marca 1999 dotycząca urządzeń radiowych i końcowych urządzeń telekomunikacyjnych oraz wzajemnego uznawania ich zgodności, według następujących zharmonizowanych norm:
 - ochrona zdrowia: EN 50371:2002;
 - bezpieczeństwo elektryczne: EN 60950-1:2006;
 - kompatybilność elektromagnetyczna: EN 301 489-1V1.8.1:2008; EN 301 489-3V1.4.1:2002
 - spektrum radiowe: EN 300220-2V2.1.2:2007

Zgodnie z dyrektywą 1999/5/WE (załącznik V), produkt należy do 1 klasy z oznaczeniem: **CE 0682**

Oderzo, 4 sierpnia 2009

Luigi Paro
(Prezes zarządu)



1 - Waarschuwingen voor de veiligheid (afb. A)

Installeer het product uitsluitend in een overdekte of binnenruimte. Maak het product niet nat met vloeistoffen en houdt het ver van dampen en overmatige vochtigheid.

2 - Beschrijving van het product en gebruiksbestemming

De **WMS01S** is een radiozender die het mogelijk maakt om de automatiseringen van Nice voor rolluiken, zonweringen en zonneschermen te bedienen op zowel manuele wijze als op automatische wijze.

Het hoofddoel van het product is om op automatische wijze gebruikt te worden en om via de opening en de sluiting van de zonwering het comfort van de binnenruimte te regelen, door bescherming tegen teveel zon te bieden.

Om op automatische wijze te werken, wordt gebruik gemaakt van twee lichtsensoren, één voor en één achter, die het product in staat stellen de zonwering te bedienen al naargelang de intensiteit van het zonlicht.

De achtersensor maakt het mogelijk om alleen het rolluik te bedienen dat bij het raam hoort op wiens glas de zender geïnstalleerd is.

De voorsensor daarentegen maakt het mogelijk om de diverse soorten zonweringen zoals rolluiken, zonneschermen en gelijkaardige producten te bedienen. In dit geval wordt de sensor binnenin de te beschermen ruimte geïnstalleerd, in een positie waar het de effecten van meer of minder zonwering kan detecteren, zonder echter rechtstreeks aan het buitenlicht te worden blootgesteld.

Ieder ander gebruik is verboden! De fabrikant stelt zich niet aansprakelijk voor materiële schade of persoonlijk

letsel als gevolg van een oneigenlijk gebruik van het product dat afwijkt van het in deze handleiding beschreven gebruik.

2.1 - Delen van het product (afb. 1)

- 1) - Display voor de weergave van de gegevens.
- 2) - Toetsen met de diverse functies (zie hoofdstuk 5).
- 3) - Lichtsensor voorkant.
- 4) - Lichtsensor achterkant.
- 5) - Batterijvak.

3 - Inschakeling/uitschakeling van het display

Het display wordt ingeschakeld door op ongeacht welke toets te drukken en wordt 30 seconden nadat voor het laatst op een toets gedrukt is, automatisch uitgeschakeld.

4 - De beeldschermen van het product

4.1 - Het gebruikersbeeldscherm (afb. 2)

Bij de inschakeling van het display verschijnt het gebruikersbeeldscherm bestaande uit de volgende elementen:

- a) Balk "Intensiteit": toont de intensiteit van het door de sensor opgevangen licht.
- b) Minimum lichtwaarde (volledig donker).
- c) Maximum lichtwaarde (verblindend zonlicht).
- d) Waarde van de lichtintensiteit gemeten in real time.
- e) Balk "Lichtinstelling": toont de punten waarin de drempels van inwerking/tredeing geplaatst zijn en de breedte van de hysteresezone.
- f) **BOVEN-drempel** (komt overeen met het rechter uiteinde van de cursor): wanneer de lichtintensiteit toeneemt en deze drempel overschrijdt, bedient het systeem automatisch de beweging van het zonnescherm met het doel het licht in de ruimte te verminderen.
- g) **ONDER-drempel** (komt overeen met het linker uiteinde van de cursor): wanneer de lichtintensiteit afneemt en deze drempel overschrijdt, bedient het systeem automatisch de beweging van het zonnescherm met het doel het licht in de ruimte te vermeerderen.
- h) Minimum- en maximumlimiet (niet zichtbaar) waarbinnen het mogelijk is de drempelcursor te verplaatsen.
- i) hysteresezone: het is de ruimte tussen twee drempels.
- j) **Symbol** : verschijnt wanneer de batterij leeg raakt.
- m) **Symbol** : verschijnt wanneer de toegang tot de

programmering geblokkeerd is.

- n) **Symbol** : verschijnt wanneer de zender op "Manuele pauze" staat.
- o) **Symbol** : verschijnt wanneer de zender op "Getimedepauze" staat.

4.2 - Beeldschermen voor de programmering

De programmeeromgeving bestaat uit meer beeldschermen. Om met ingeschakeld display toegang tot het eerste beeldscherm te krijgen, dient men de toets ingedrukt te houden tot iconen verschijnen. Laat de toets nu los. Raadpleeg hoofdstuk 10 om in de programmeeromgeving te werken.

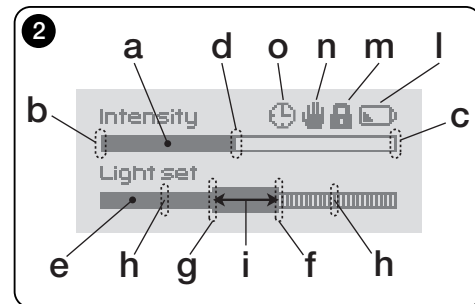
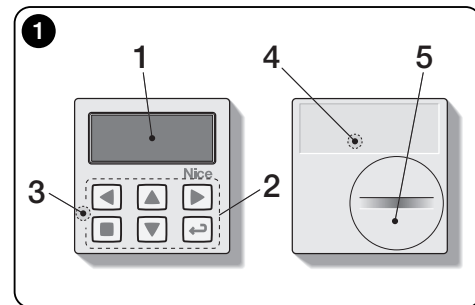

5 - Specifieke functies van de toetsen

5.1 - in de gebruikersomgeving

- ◀ Toets om het systeem op pauze te zetten / om de drempelcursor te selecteren.
- ▶ Toets die in deze omgeving niet actief is.
- ▲ ▼ ■ Toetsen voor de manuele bediening van *omhoog*, *omlaag*, *stop*.
- ← Toets om toegang te krijgen tot de programmeeromgeving / om de keuze van een submenu te bevestigen / om de waarde of de geprogrammeerde optie te bewaren.
- ▶ + ← Toetsen voor het deblokkeren van de programmeeromgeving wanneer deze geblokkeerd is (enkele seconden gelijktijdig indrukken).

5.2 - in de programmeeromgeving

- ◀ ▶ Toetsen om zich horizontaal tussen menu's en submenu's te verplaatsen.
- ▲ ▼ Toetsen om zich verticaal tussen de opties van de menu's te verplaatsen / om waarden te verhogen of te verlagen / om de opties te veranderen.
- Toets om terug te keren naar het vorige beeldscherm of menu zonder de eventueel gemaakte wijzigingen te bewaren.
- ← Toets om de keuze van een submenu te bevestigen / om de waarde of de geprogrammeerde optie te bewaren en gelijktijdig terug te keren naar het vorige beeldscherm.

6 - Bewaring van de code in de ontvanger

Let op! – De zender is uitsluitend compatibel met radio-ontvangers die op frequentie 433,92 MHz werken en radiocodering "Flo-R" gebruiken.

Gebruik voor het bewaren de procedure "Mode I" die beschreven wordt in de handleiding van de buismotor of van de bijbehorende ontvanger. De handleiding staat ook op de web site www.nice-service.com. Indien geen handleiding aanwezig is, kan men ook één van de volgende procedures volgen.

PROCEDURE "A"

Bewaren van de eerste zender

Gebruik deze procedure alleen indien geen enkele andere zender in de buismotor bewaard wordt.

- 01.** Sluit de buismotor van de voeding af en sluit hem vervolgens weer aan: de motor laat 2 lange geluiden klinken (of maakt 2 lange bewegingen). **Let op!** - indien de motor bij de inschakeling 2 korte geluiden laat klinken (of 2 korte bewegingen maakt, of geen enkele beweging), betekent dit dat andere zendercodes erin bewaard zijn. Onderbreek dan de procedure en volg "Procedure B".
- 02.** Druk met ingeschakeld display binnen 5 seconden op toets ■ van de zender, houdt de toets ingedrukt en laat hem pas los nadat de motor het eerste van 3 korte geluiden heeft laten horen (of het eerste van 3 korte bewegingen gemaakt heeft) die aangeven dat de bewaring heeft plaatsgevonden.

PROCEDURE "B"

Bewaring van bijkomende zenders

Gebruik deze procedure alleen indien al één of meer zenders in de buismotor bewaard worden.

- 01.** (op de aanwezige zender) Houd met ingeschakeld display toets ■ ingedrukt tot de motor 1 lang geluid laat klinken.
- 02.** (op een reeds bewaarde zender) Druk 3 keer langzaam op toets ■.
- 03.** (op de aanwezige zender) Druk met ingeschakeld display 1 keer op toets ■.
- 04.** De motor laat 3 korte geluiden klinken (of maakt 3 lange bewegingen) om aan te geven dat de bewaring heeft plaatsgevonden.

Nota – *Indien de motor 6 korte geluiden laat klinken (of 6 lange bewegingen maakt) betekent dit dat het geheugen vol is.*

7 - Installatie en werking van het product

De installatie van het product voorziet twee verschillende configuraties (**afb. 3**). De elementen waaruit deze twee configuraties bestaan zijn:

– configuratie A

- bediening van rolluiken of zonweringen die extern aan het glas zijn;
- installatie van de zender op het glas van het betreffende raam, op een gewenste hoogte.
- gebruik van de achtersensor.

– configuratie B

- bediening van rolluiken, zonweringen, zonneschermen;
- installatie van de zender op ongeacht welk oppervlak (tafel, meubel, enz.) in ongeacht welk punt van de ruimte en in een positie waar het de effecten van meer of minder zonwering kan detecteren zonder dat de sensor echter rechtstreeks aan het buitenlicht wordt blootgesteld.
- gebruik van de voorsensor.

7.1 - Configuratie "A"

7.1.1 - Installatie

Installeer de zender door deze uitsluitend vast te zetten met de daarvoor bestemde zuignap, op het glas van het raam, in ongeacht welk punt, met het display naar binnen gericht.

Alvorens de zuignap vast te zetten, wordt aanbevolen het glas te reinigen en de schijf van de zuignap met water nat te maken zodat hij perfect op het glas aansluit. **Let op!** - Het punt waarin de zender op het glas bevestigd wordt, bepaalt de hoogte waarop het rolluik zal stoppen tijdens de sluitmanoeuvre (**afb. 4**).

7.1.2 - Werking

Wanneer de zender in configuratie "A" geïnstalleerd is, moet de functie "Modaliteit" geprogrammeerd worden (zie hoofdstuk 10) door één van de volgende opties te kiezen.

- "**Modaliteit 1**" – (**afb. 5**) Deze optie activeert de achtersensor.

Met geopend rolluik en aan het licht blootgestelde sensor zal het rolluik, wanneer de lichtintensiteit toeneemt en de Bovendrempel overschreden wordt, na 4 minuten omlaag gaan, tot de sensor, en vervolgens enkele centimeters omhoog gaan zodat de sensor aan het licht blootgesteld blijft (**gedeeltelijke sluiting**).

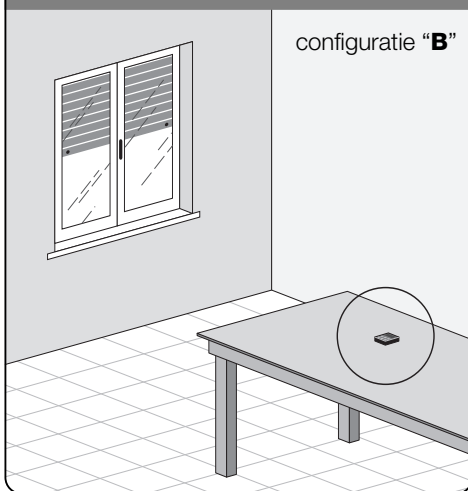
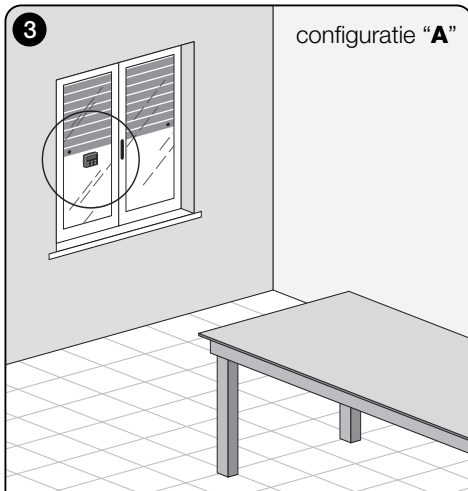

Wanneer de lichtintensiteit vervolgens afneemt en de Onderdrempel overschreden wordt, zal het rolluik na 15 minuten geheel omhoog gaan (**volledige opening**).

De gebruiker kan het rolluik op ieder gewenst moment naar goedgeundenk zelf bewegen, met gebruik van de toetsen ▲, ■ en ▼.

Indien de gebruiker het rolluik een **openingsbeweging** laat uitvoeren en indien het licht vervolgens afneemt en de Onderdrempel overschreden wordt, zal het systeem het rolluik niet bewegen.

Indien de gebruiker het rolluik daarentegen een **sluitbeweging** laat uitvoeren die voorkomt dat het licht rechtstreeks op de sensor valt, dan zal het systeem de automatisch werking onderbreken. Om deze werking te hervatten wordt tussenkomst van de gebruiker vereist om het rolluik opnieuw te openen en de sensor aan het rechtstreekse licht bloot te stellen.

• **"Modaliteit 2"** – (afb. 6) Deze modaliteit lijkt op "Modaliteit 1" met het verschil dat wanneer de lichtintensiteit afneemt en de Onderdrempel overschreden wordt, het systeem het rolluik niet beweegt (het laat het rolluik op de hoogte staan waarop het zich bevindt). Tenslotte sluit het systeem het rolluik slechts tot het punt waarop de zender geplaatst is en eventuele openingsmanoeuvres moeten door de gebruiker uitgevoerd worden.

Nota - Het product is in de fabriek gereed gemaakt om geïnstalleerd te worden in configuratie type "A" en de werking is gereed gemaakt voor "Modaliteit 1".

7.2 - Configuratie "B"

7.2.1 - Installatie

Installeer de zender binnenin de ruimte met de te bewegen zonwering. De zender kan los op ongeacht welk oppervlak gezet worden (tafel, meubel of andere ondersteuning), dan wel hierop vastgezet worden met de speciale zuignap. Bovendien kan de zender in andere optionele houders geplaatst worden zoals getoond wordt in **afb. C**.

7.2.2 - Werking

Wanneer de zender in configuratie "B" geïnstalleerd is, moet de functie "Modaliteit" geprogrammeerd worden (zie hoofdstuk 10) door de volgende optie te kiezen.

• **"Modaliteit 3"** – (afb. 7) Deze optie activeert de voorsen-

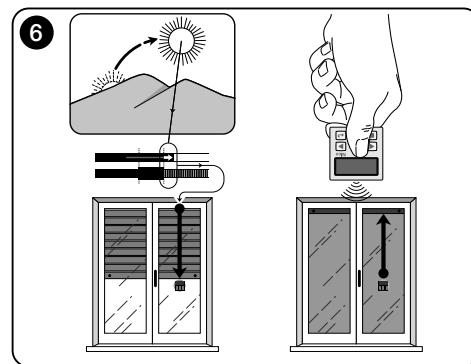
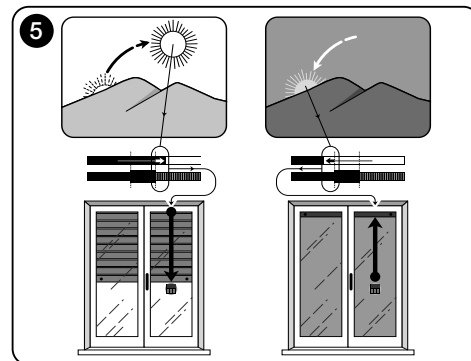
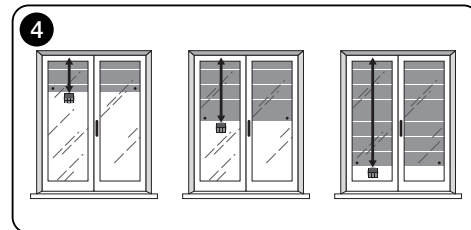

sor. Het voorziet de uitvoering van gedeeltelijke bewegingen van de zonwering, zowel bij **opening** als **sluiting**, met het doel om de lichtintensiteit binnenin het vertrek constant te houden (binnen de limieten van de Onder- en Bovendrempel.

De werking is als volgt: met geheel geopende zonwering zal deze, wanneer de lichtintensiteit toeneemt en de Bovendrempel overschreden wordt, dicht gaan en pas stoppen wanneer de lichtintensiteit binnen de hysteresezone komt. Evenzo zal de zonwering, wanneer de lichtintensiteit afneemt en de Onderdrempel overschreden wordt, open gaan en pas stoppen wanneer de lichtintensiteit binnen de hysteresezone komt.

De gebruiker kan de zonwering op ieder gewenst moment naar goeddunken op een gewenste hoogte zetten, met gebruik van de toetsen ▲, ■ en ▼ en kan het systeem op pauze zetten (paragraaf 8.1).

8 - Door de gebruiker wijzbare controles en instellingen

8.1 - Functie "Pauze"

Met deze functie kan de automatische werking van het systeem tijdelijk onderbroken worden. Dit is nuttig om te voorkomen dat het rolliuk zelf in beweging komt tijdens het onderhoud van de automatisering, het ramenwassen, het

water geven aan planten op de vensterbank, enz.

De functie kan in de programmeeromgeving door de gebruiker zelf ingesteld worden door de optie "Manuele pauze" of "Getimedede pauze" in te stellen. Voor deze laatste optie is het ook mogelijk een gewenste pauzewaarde in te stellen (minimaal 10 minuten). Handel als volgt om de pauze in het gebruikersbeeldscherm te activeren en te deactiveren:

- Activeren van de Pauze:

(met ingeschakeld display) Houd de toets ◀ ingedrukt tot het display het symbool 🖐 (manuele pauze) of ⌛ (getimedede pauze) toont.

- Deactiveren van de Pauze:

- (met ingeschakeld display) Indien het display het symbool 🖐 toont, houd dan de toets ◀ ingedrukt tot het symbool 🖐 verdwijnt.

- (met ingeschakeld display) Indien het display het symbool ⌛ toont, vindt deactivering automatisch plaats nadat de tijd die door de installateur geprogrammeerd werd, verstreken is. Indien men de pauze vervroegd wenst te deactiveren, houd dan de toets ◀ ingedrukt tot het symbool ⌛ van het display verdwijnt.

8.2 - Instelling van de positie van de drempel-cursor (afb. 8)

De gebruiker kan de drempelcursor langs de balk "Lichtin-

stelling" verplaatsen, binnen de door de installateur vastgestelde limieten, en hem ter hoogte van de waarden van de gewenste lichtintensiteit zetten. Handel als volgt om de cursor te verplaatsen:

- 01.** Druk met ingeschakeld display kort op de toets ◀: de drempelcursor begint te knipperen.
- 02.** Indien men het niveau wil verhogen, de toets ▲ ingedrukt houden. Indien men het niveau wil verlagen, de toets ▼ ingedrukt houden.
- 03.** Tenslotte op de toets ← drukken om de nieuwe positie te bewaren en terug te keren naar het gebruikersbeeldscherm.

Indien men de uitgevoerde instelling niet wenst te bewaren, wachten tot het display uitgeschakeld wordt, of op de toets ■ drukken.

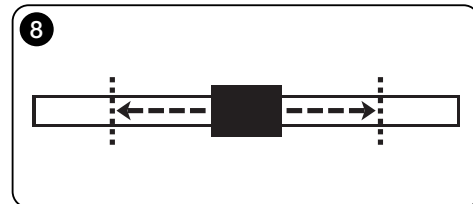
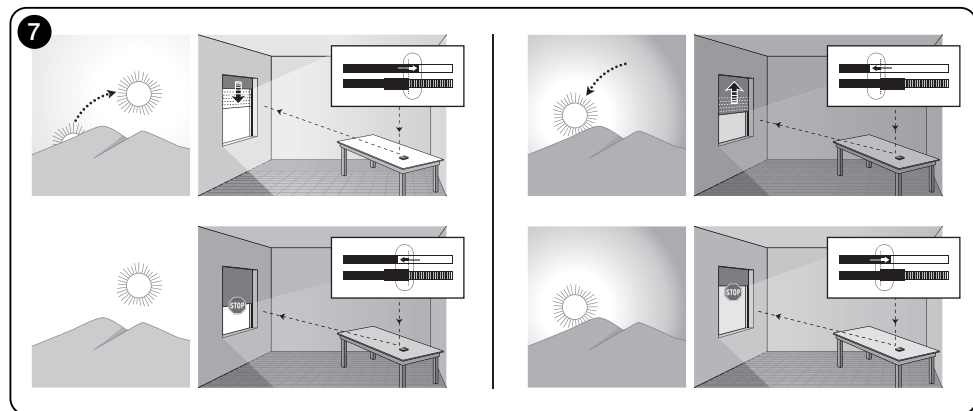

9 - Programmering van de functies

De functies en de instelbare parameters maken het mogelijk om de werking van het product zelf in te stellen en aan te passen aan de configuratie waarin het product geïnstalleerd is en de eisen van de gebruiker.

8.1 - Toegang tot de programmeeromgeving

01. Schakel het display in door op ongeacht welke toets te drukken: het gebruikersbeeldscherm verschijnt.
02. Houd de toets **←** ingedrukt tot iconen verschijnen. Laat de toets nu los.

De programmeeromgeving bestaat uit verschillende beeldschermen met menu's, submenu's, opties en wijzbare waarden (parameters). Raadpleeg hoofdstuk 5 en **afb. F** om u tussen deze elementen te verplaatsen.

10 - Functies en programmeerbare instellingen

PAUZE functie

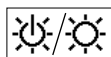

Deze functies dient voor het deactiveren van de automatische verzending van de opdrachten naar de automatisering. Lees voor het gebruik ervan paragraaf 8.1.

De programmering maakt het mogelijk één van de volgende werkwijzen te kiezen:

- **"Manuele pauze"** - in deze modaliteit zorgt de gebruiker voor de activering en de manuele deactivering van de pauze. Om de modaliteit in te stellen, de icoon van de functie kiezen met de toets **▼** en de keuze bevestigen met de toets **←**.
- **"Getimed pauze"** - in deze modaliteit zorgt de gebruiker voor de manuele activering van de pauze terwijl de automatische deactivering plaatsvindt na het verstrijken van de geprogrammeerde wachttijd. Handel als volgt om deze modaliteit in te stellen:

01. Kies de icoon van de functie met de toets **▲** en bevestig de keuze met de toets **←**.

02. In het beeldscherm dat getoond wordt, moet de gewenste tijd ingesteld worden (minimumwaarde = 10 minuten): loop de lijst (minuten, uren, dagen) langs met de toetsen **◀** en **▶** en stel de waarde in met de toetsen **▲** en **▼**.
03. Druk tenslotte op de toets **←** om de nieuwe waarde te bewaren.

INSTELLINGEN menu

Nadat de icoon "Instellingen" geselecteerd is en de keuze bevestigd is met de toets **←** verschijnt een submenu met de volgende functies.



• "Hysteresis"

Met deze functie is het mogelijk om de ruimte tussen de Onder- en de Bovendrempel te vergroten of te verkleinen. De grotere of kleinere breedte van de hysteresis bepaalt de frequentie waarmee het systeem de zonwering beweegt: is deze ruimte smaller, dan is de frequentie waarmee de zonwering bewogen wordt hoger omdat het systeem de neiging vertoont om ook op kleine lichtvariaties te reageren zoals bijvoorbeeld de lichtvariaties die bepaald worden door een passerende wolk. Is de ruimte van de hysteresis daarentegen breder, dan is de frequentie waarmee de zonwering bewogen wordt lager omdat het systeem in dit geval alleen op grote lichtvariaties reageert. Er wordt dan ook aanbevolen om de ruimte van de hysteresis in te stellen op waarden die geschikt zijn voor de eisen van de gebruiker.



• "Min./Max."

Met deze functie kan men op de balk "Lichtinstelling" de minimum- en de maximumlimiet van het licht instellen waarbinnen de gebruiker de drempelcursor kan verplaatsen. Men dient er doorgaans rekening mee te houden dat hoe groter de afstand tussen de twee limieten is, hoe waarschijnlijker het is dat de gebruiker de correcte werking van het systeem zal compromitteren, door de drempelcursor op te hoge of te lage waarden van lichtintensiteit te zetten.



• "Modaliteit"

Met deze functie kan men de werkmodaliteit van het product instellen, volgens configuratie "A" of

"B", zoals beschreven in hoofdstuk 7. De opties "Modaliteit 1" en "Modaliteit 2" activeren de werking van de achtersensor terwijl de optie "Modaliteit 3" de werking van de voorsensor activeert.



• "Defaultwaarden resetten"

LET OP! - Deze handeling wist alle door de installateur geprogrammeerde instellingen en stelt opnieuw de in de fabriek ingestelde waarden en opties in.



• "Menublok"

Met deze functie kan men belemmeren dat de gebruiker toegang tot de programmeeromgeving krijgt.

- **Om de programmering te blokkeren:**

01. selecteer het menu "Instellingen" en bevestig de keuze met de toets **←**.
02. Selecteer in het submenu de functie "Menublok" en bevestig de keuze met de toets **←**.
03. Kies in het beeldscherm dat verschijnt met de toetsen **▲** en **▼** de optie "Geactiveerd" en bevestig de keuze met de toets **←**.

Wanneer de programmering geblokkeerd is, verschijnt op het gebruikersbeeldscherm het symbool **🔒**.

- **Om de programmering te deblokkeren:**

01. Is het display uitgeschakeld, schakel het dan in door op ongeacht welke toets te drukken.
02. Het gebruikersbeeldscherm verschijnt.
03. Houdt de toetsen **▶** en **←** gelijktijdig ingedrukt tot een beeldscherm met iconen voor de programmering verschijnt. Laat de twee toetsen nu los.



• "Voorstelling"

Met deze functie worden het "informatie" beeldscherm en de "demonstratie" functie gelijktijdig geactiveerd. Ze worden na 15 minuten automatisch uitgeschakeld.

- **"Informatie" beeldscherm:** dit beeldscherm toont de identificatiegegevens van het product. Wanneer de "Voorstelling" functie actief is, verschijnt het beeldscherm voort

bij iedere inschakeling van het display.

- **“Demonstratie” functie:** met deze functie worden de werktijden van het product versneld, waar iedere seconde overeenkomt met een minuut van de gewone werkwijze. Deze functie is nuttig tijdens de programmering omdat men het gedrag van het product bij lichtvariaties binnen korte tijd kan simuleren en begrijpen en lange wachttijden worden vermeden.



• “Taal”

Met deze functie is het mogelijk de taal te kiezen waarmee men de teksten op het display wenst weer te geven.

Om een taal in te stellen, dient men het menu “Instellingen” te kiezen en de keuze te bevestigen met de toets ←. Selecteer in het submenu de functie “Taal” en bevestig de keuze met de toets ←. Kies in het beeldscherm dat verschijnt met de toetsen ▲ en ▼ de gewenste taal en bevestig de keuze met de toets ←.



• “Test”

Zie het hoofdstuk “Wat te doen als...”.

Wat te doen als... (gids voor het oplossen van problemen)

- **Het rolluik gedurende de dag niet in beweging komt en het display het symbol  toont.**

Vervang de batterij.

- **Het display niet ingeschakeld wordt wanneer op ongeacht welke toets gedrukt wordt.**

Probeer de batterij te vervangen (afb. 9).

- **Het rolluik gedurende de dag niet in beweging komt.**

Controleer onder verschillende lichtomstandigheden (bij zonsopgang en zonsondergang) of de waarde van de lichtintensiteit die in de balk “Intensiteit” staat de drempels van inwerkingtreding passeert, in de balk “Lichtinstelling”, en controleer of het systeem het rolluik dan in beweging zet. Is dat niet het geval, probeer dan de drempelcursor op een nieuwe positie te zetten (paragraaf 8.2).

- **Het rolluik gedurende de dag te vaak in beweging komt.**

Probeer de hystereseruimte te wijzigen onder raadpleging van de beschrijving die in hoofdstuk 10 staat (“Hysterese” functie).

- **Men de delen van het product wenst te testen om te zien of ze normaal werken.**

Ga het menu “Instellingen” binnen, selecteer de “Test” functie en bevestig de keuze met de toets ←.

Nu is het mogelijk de volgende testen uit te voeren:

a) identificatie van de toetsen: door op iedere afzonderlijke toets te drukken, verschijnt de identificatiecode van de ingedrukte toets (voorbeeld: toets ◀ = code “P1”; toets ▲ = code “P2”; enz.).

b) controle van het display: houd de toets ◀ ingedrukt tot het display geheel zwart is (dit dient ter controle van de staat van de pixelmatrix). Door nu een tweede keer op de toets te drukken, verschijnt de tekst “1 2 3”: Door een derde keer op de toets te drukken verschijnen alle karakters die door het display gebruikt worden. Door een vierde keer erop te drukken zal het display opnieuw zwart worden.

Om deze test te verlaten, op de toets ← drukken.

c) verifica dei sensori luce: houd toets n ingedrukt tot het display de balk “Intensity Rear” toont. Door een tweede keer op de toets te drukken, verschijnt de balk “Intensity Front” (dit dient ter controle van de correcte werking van de lichtsensoren).

Om deze test te verlaten, op de toets ← drukken.

d) langdurige uitzending van het “STOP” commando: houd de toets ▼ ingedrukt tot het display “STOP” toont en laat de toets los: de zender begint continu het Stop-commando uit te zenden. Om de zending te onderbreken opnieuw op dezelfde toets drukken (deze functie is nuttig voor het uitproberen van de radiozending).

Om deze test te verlaten, op de toets ← drukken.

Om de “Test” functie definitief te verlaten, de toets ← ingedrukt houden tot het display het beeldscherm met de 3 iconen van het 1e niveau toont.

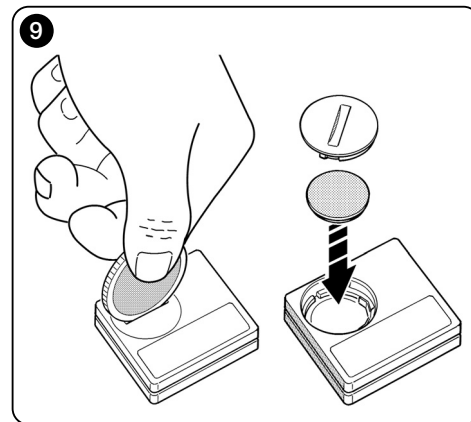

Onderhoud van het product en vuilverwerking

11 - Reiniging van het product

Voor de reiniging van het product dient men een zacht en enigszins vochtige doek te gebruiken en waterinfiltratie in het product te vermijden. Gebruik geen vloeibare substanties zoals reinigingsmiddelen, oplosmiddelen en gelijkaardige producten.

12 - Vervanging van de batterij

Wanneer de batterij leeg is, verschijnt het symbool  op het display. Vervang de batterij zoals getoond wordt in in **afb. 9** en gebruik een nieuwe batterij van hetzelfde type (lees de paragraaf "Technische kenmerken"). Neem de aangeduide polariteit in acht.

13 - Vuilverwerking van het product

• Batterij

Let op! – Het product bevat een batterij die verwijderd moet worden wanneer het product wordt weggegooid. De batterij bevat, ook indien hij leeg is, vervuulende substanties die de gebruiker verplichten om hem weg te gooien volgens de methoden die bepaald worden door de plaatselijke regelgeving voor de "gescheiden inzameling". Doorgaans kunnen de lege batterijen weggegooid worden in speciale containers die door het distributienet ter beschikking worden gesteld. Het is in ieder geval verboden de batterijen met het huisafval weg te gooien (**afb. 10**).

Let op! – Wanneer substanties uit de batterijen lekken, dient men om letsel te vermijden handschoenen van adequaat materiaal te dragen.

10



• Product

Dit product maakt integraal deel uit van de automatisering en moet dus samen met de automatisering als vuil verwerkt worden.

Niet als voor de installatiewerkzaamheden, moet ook de ontmanteling aan het einde van de levensduur van het product uitgevoerd worden door gekwalificeerd personeel.

Dit product bestaat uit verschillende soorten materiaal: enkele materialen kunnen gerecycled worden, andere moeten worden weggegooid. Win inlichtingen in over recycling en vuilverwerking zoals deze voorgeschreven worden door de reglementen die op uw grondgebied van kracht zijn voor deze productcategorie.

Let op! – enkele delen van het product kunnen vervuulende of gevaarlijke substanties bevatten die, eenmaal in het milieu geloosd, schadelijke effecten voor het milieu en de menselijk gezondheid kunnen hebben.

Zoals aangeduid door **afb. 10** is het verboden dit product met huishoudelijk afval weg te gooien. Zorg dus voor en "gescheiden inzameling" volgens de methoden die voorgeschreven worden door de plaatselijke reglementen of overhandig het product aan de verkoper wanneer u een nieuw, gelijkaardig product aanschaft.

Let op! – de plaatselijke reglementen die van kracht zijn, kunnen zware boetes voorzien wanneer dit product op abusievelijk wijze weggegooid wordt.

TECHNISCHE KENMERKEN

- **Voeding:** lithiumbatterij van 3Vdc type CR2032
- **Duur batterij:** geschat op langer dan 1 jaar, uitgaande van 2 inschakelingen en de uitzending van 10 commando's per dag
- **Frequentie zending:** 433.92 MHz (± 100 KHz)
- **Bereik:** geschat op 200 m in open veld of 35 m binnenin gebouwen
- **Straalvermogen:** geschat op circa 1 mW e.r.p.
- **Radiocodering:** 52 bit; type rolling code; codering Flo-R
- **Lichtsensoren:** 2 sensoren van het logaritmetype: 1 voor en 1 achter
- **Lichtmeting:** waarden tussen 50 lx en 50 Klx, met resolutie van 8 bit
- **Monsterneming:** frequentie van 1 meting per minuut
- **Display:** Monochroom LCD; afmetingen 33 x 13 mm, 128 x 49 pixels; grafische interface met iconenmenu
- **Werktemp.:** van -20°C tot +55°C
- **Beschermklasse:** IP 40 (gebruik in huis of overdekte ruimtes)
- **Afmetingen:** L. 41 x D. 41 x H. 12 mm
- **Gewicht:** 18 g

Opm.:

- Het bereik van de zenders en de ontvangstcapaciteit van de ontvangers wordt sterk beïnvloed door andere toestellen (bijvoorbeeld: alarmen, radiohoofdtelefoon, enz.) die in uw zone bij dezelfde frequentie werkzaam zijn. In deze gevallen kan de fabrikant geen enkele garantie omtrent het daadwerkelijke bereik van zijn toestellen bieden.
- Voor alle technische kenmerken die vermeld worden, wordt uitgegaan van een omgevingstemperatuur van 20°C (± 5 °C).
- Nice S.p.a. behoudt zich het recht voor om op ieder gewenst moment dat zij noodzakelijk acht wijzigingen op het product aan te brengen waarbij de werking en de gebruiksbestemming hoe dan ook gehandhaafd blijven.

EG-VERKLARING VAN OVEREENSTEMMING

Nota - De inhoud van deze verklaring stemt overeen met hetgeen verklaard werd in de laatst beschikbare herziening, voordat deze handleiding gedrukt werd, van het officiële document dat bij de vestiging van Nice Spa gedeponneerd is. Deze tekst is wegens redenen die met de uitgave verband houden opnieuw aangepast.

Nummer: 326/WMS01S

Herziening: 0

Ondergetekende, Luigi Paro, in de hoedanigheid van Afgevaardigd Bestuurder, verklaart op eigen verantwoording dat het product:

Naam fabrikant: NICE s.p.a.

Adres: Via Pezza Alta, 13, Z.I. Rustigné, 31046 - Oderzo (TV) Italië

Type: Zender 433,92MHz voor de afstandsbediening van automatismen voor zonneschermen, rolluiken en zonweringen

Modellen: WMS01S

Accessoires: —

conform blijkt te zijn aan de essentiële vereisten die gesteld worden door artikel 3 van de volgende communautaire richtlijn, voor het gebruik waarvoor deze producten bestemd zijn:

• 1999/5/EG RICHTLIJN 1999/5/EG VAN HET EUROPESE PARLEMENT EN VAN DE RAAD van 9 maart 1999 inzake radioapparatuur en eindapparatuur voor telecommunicatie en de wederzijdse erkenning van de conformiteit daarvan volgens de volgende geharmoniseerde normen:

- bescherming van de gezondheid: EN 50371:2002;
- elektrische veiligheid: EN 60950-1:2006;
- elektromagnetische compatibiliteit: EN 301 489-1V1.8.1:2008; EN 301 489-3V1.4.1:2002
- radiospectrum: EN 300220-2V2.1.2:2007

In overeenstemming met richtlijn 1999/5/EG (bijlage V) blijkt het product van klasse 1 te zijn en als gevolg gemerkt:

CE 0682

Oderzo, 4 augustus 2009

Luigi Paro
(afgevaardigd bestuurder)





Nice

Headquarters

Nice SpA

Oderzo TV Italia
Ph. +39.0422.85.38.38
Fax +39.0422.85.35.85
info@niceforyou.com

Nice in Italy

Nice Padova

Padova Italia
Ph. +39.049.87.01.05.1
Fax +39.049.87.07.63.8
info@d@niceforyou.com

Nice Roma

Roma Italia
Ph. +39.06.72.67.17.61
Fax +39.06.72.67.55.20
inforoma@niceforyou.com

Nice Worldwide

Nice France

Buchelay France
Ph. +33.(0)1.30.33.95.95
Fax +33.(0)1.30.33.95.96
info@fr.niceforyou.com

Nice France Sud

Aubagne France
Ph. +33.(0)4.42.62.42.52
Fax. +33.(0)4.42.62.42.50
infomarseille@fr.niceforyou.com

Nice France Rhône Alpes

Decines Charpieu France
Ph. +33.(0)4.78.26.56.53
Fax +33.(0)4.78.26.57.53
info@yon@fr.niceforyou.com

Nice Belgium

Leuven (Heverlee) Belgium
Ph. +32.(0)16.38.69.00
Fax +32.(0)16.38.69.01
info@be.niceforyou.com

Nice Deutschland

Gelnhausen Deutschland
Ph. +49.(0)6051.91.520
Fax +49.(0)6051.91.52.119
info@de.niceforyou.com

Nice España Madrid

Mostoles Madrid España
Ph. +34.(0)9.16.16.33.00
Fax +34.(0)9.16.16.30.10
info@es.niceforyou.com

Nice España Barcelona

Sant Quirze del Valles
Barcelona España
Ph. +34.(0)9.37.84.77.75
Fax +34.(0)9.37.84.77.72
info@es.niceforyou.com

Nice Australia

Wetherill Park Australia
Ph. +61.(0)2.96.04.25.70
Fax +61.(0)2.96.04.25.73
info@au.niceforyou.com

Nice China

Shanghai P. R. China
Ph. +86.21.575.701.46
Fax +86.21.575.701.44
info@niceforyou.com.cn

Nice USA

San Antonio Texas USA
info@us.niceforyou.com

Nice Russia

Odintsovo Moscow Region Russia
Ph. +7.495.739.97.02
Fax +7.495.739.97.02
info@ru.niceforyou.com

Nice South Africa

Johannesburg South Africa
info@co.za.niceforyou.com

Nice Polska

Pruszków Polska
Ph. +48.(0)22.759.40.00
Fax +48.(0)22.759.40.22
info@pl.niceforyou.com

Nice Portugal

Mem Martins Portugal
Ph. +351.21.922.82.10
Fax +351.21.922.82.19
info@pt.niceforyou.com

Nice Romania

Cluj Napoca Romania
Ph./Fax +40.(0)264.453.127
info@ro.niceforyou.com

Nice Turkey

Kadikoy Istanbul Turkey
Ph. +90.216.456.34.97
Fax +90.216.455.78.29
info@tr.niceforyou.com

Nice UK

Sutton in Ashfield
United Kingdom
Ph. +44.16.23.55.80.86
Fax +44.16.23.55.05.49
info@uk.niceforyou.com