

IT
EN

MINI MURANO

MANUALE TECNICO
TECHNICAL MANUAL



ISTRUZIONI DI SICUREZZA IMPORTANTI

Leggere attentamente questa sezione e conservarla

AVVERTENZA



Rischio di esplosione se la batteria è sostituita con un tipo errato.



Pressione sonora elevata, rischi di danni all'udito.



DESCRIZIONE

MOD. MINI MURANO: La sirena da interno Mini Murano è concepita per la segnalazione di allarme acustico. Dispone di due ingressi per attivare due suoni diversi, di un trimmer e due DIP Switch che permettono la regolazione dell'intensità sonora per i singoli ingressi. Ha inoltre un ingresso per comandare liberamente l'attenuazione del suono.

MOD. MINI MURANO L: Caratteristiche come Mini Murano con segnalazione di allarme anche in modo visivo e LED BLU ad alta intensità per segnalazioni ausiliarie indipendenti dall'allarme.

MOD. MINI MURANO A: La sirena da interno Mini Murano A è concepita per la segnalazione di allarme in modo sonoro. Dispone di due ingressi per attivare due suoni diversi, di un trimmer e due DIP Switch che permettono la regolazione dell'intensità sonora per i singoli ingressi. Ha inoltre un ingresso per comandare liberamente l'attenuazione del suono. E' fornita infine di un connettore adatto a una batteria ricaricabile Ni-MH da 8,4 Vcc 170 mAh.

MOD. MINI MURANO AL: Caratteristiche come Mini Murano A con segnalazione di allarme anche in modo visivo e LED BLU ad alta intensità per segnalazioni ausiliarie indipendenti dall'allarme.

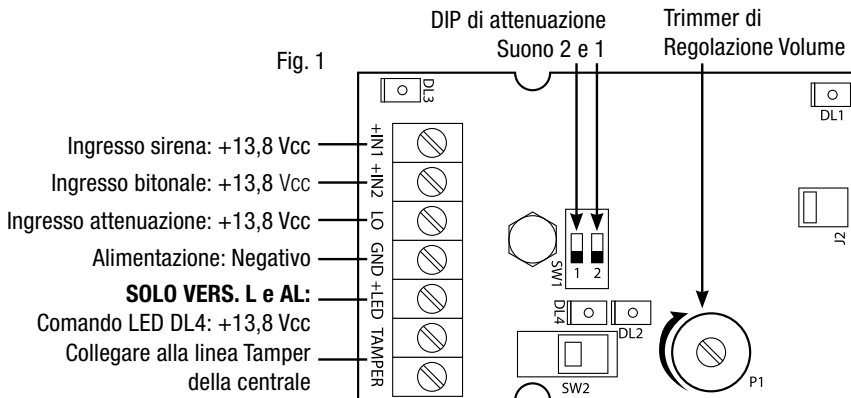

MORSETTO	FUNZIONE	PARAMETRI	
		MINI MURANO MINI MURANO A	MINI MURANO L MINI MURANO AL
+IN1	Ingresso comando suono sirena standard	I ASSORBITA con volume medio 55 mA I ASSORBITA con volume al massimo 105 mA	I ASSORBITA con volume medio 80mA I ASSORBITA con volume al massimo 130 mA
+IN2	Ingresso comando suono bitonale	I ASSORBITA con volume medio 55 mA I ASSORBITA con volume al massimo 105 mA	I ASSORBITA con volume medio 80 mA I ASSORBITA con volume al massimo 130 mA
LO	Ingresso comando di attenuazione suono	I MAX assorbita 2,3 mA	I MAX assorbita 2,3 mA
GND	Alimentazione negativa	–	–
+LED	Comando LED DL4	–	I MAX assorbita 10m
TAMPER	Ingresso a contatti puliti normalmente chiuso	–	–

ATTENZIONE: Alimentare la sirena utilizzando un'uscita della centrale con tensione SELV e potenza limitata.

MONTAGGIO

La sirena deve essere installata da personale qualificato all'interno degli edifici tenendo in considerazione tutte le norme riguardanti l'installazione rispettando distanze e altezze per la miglior resa visiva e acustica della stessa.

Per aprire la sirena svitare la vite, inserire un cacciavite nel foro segnalato dalla freccia nella fig.3 e sollevare il coperchio. Fissare la mini murano a muro attraverso le 4 asole nel fondo della sirena utilizzando 4 tasselli da 5 mm (ved. Fig.2).

Per il collegamento dei cavi utilizzare un giunto (tubo scatola) nel caso di un impianto con tubi o canaline esterni.

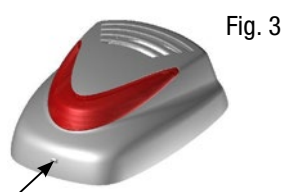
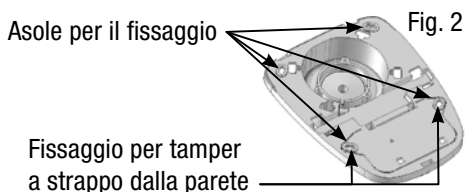

MINI MURANO / MINI MURANO L

COLLEGAMENTO

Collegare l'uscita positiva della centrale, con almeno 55 mA (Mini Murano) o 80 mA (Mini Murano L) erogabili e limitata a 250 mA, a uno dei morsetti positivi (+IN1 o +IN2), in base al morsetto collegato la sirena farà un tipo di suono e il negativo al morsetto GND come in Fig. 1. Per regolare l'intensità sonora, da 80 dB a 103 dB, ruotare il trimmer P1 in senso orario.

Se si vuole comandare dalla centrale anche l'attenuazione, ad es. per segnalare un preallarme, collegare un'uscita ausiliaria della centrale al morsetto LO, quando il morsetto è portato ad una tensione positiva l'intensità sonora diminuisce di circa 10 dB. Per settare gli ingressi IN1 e/o IN2 attenuati di circa 10 dB senza comando LO impostare il dip switch1 (per +IN2) e/o 2 (per +IN1) in ON.

COLLEGAMENTO LED BLU DI SEGNALAZIONE MINI MURANO L

Quando al morsetto +LED viene fornita una tensione positiva il led DL4 a bordo della sirena si accende fisso.

POTENZA SONORA E FREQUENZE

Tab.2

MORSETTO	SUONO	FREQUENZA	
		MIN	MAX
+IN1	Sirena standard, andamento trapezoidale	2550 Hz	2850 Hz
+IN2	Pulsante bitonale	2350 Hz	2960 Hz

DIAGRAMMA 1

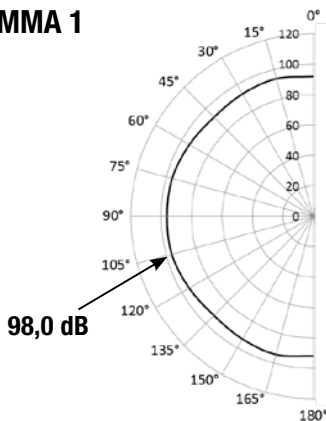

MINI MURANO - MINI MURANO L SUONO 1

Angolo	dB (A) @ 1 m
15°	95,3
45°	94,1
75°	97,9
105°	98,0
135°	91,2
165°	94,5

CARATTERISTICHE TECNICHE

Tensione nominale di alimentazione (VN)	13,8 Vcc (da 10 Vcc a 14 Vcc)	
Assorbimento massimo con Vn	vedi tab.1	
Potenza	2,4 W	
Potenza sonora SPL @ 1 m	Vedi diagramma 1	
Frequenza suono	Vedi tab. 2	
Temporizzazione Allarme	Infinito	
Doppio tamper con micro-switch	Antiapertura e a ntistrappo	
Conforme alla Norma	Ente certificatore	T031:2017 + A1:2018
	(IMQ-SISTEMI DI SICUREZZA)	EN50131-4:2019
Grado di protezione	IP4x	
Classe ambientale	II	
Grado di sicurezza	3	
Temperatura di funzionamento	da -25 °C a +50 °C	
Dimensioni (HxLxP)	115x119x54 mm	
Peso	170 gr. (MINI MURANO)	
	172 gr. (MINI MURANO L)	



Certificato per il Belgio
Conforme alla norma T031



MADE IN ITALY



SMALTIMENTO:
Il presente prodotto va smaltito utilizzando gli appositi cassonetti per prodotti elettrici ed elettronici, non utilizzare cassonetti per raccolta di rifiuti di altro genere.

GARANZIA

Tutti i prodotti Venitem sono garantiti contro i difetti di fabbricazione o di materiale. Nell'intento di migliorare il design e la qualità dei propri prodotti la ditta Venitem si riserva di modificare il prodotto senza alcun preavviso. Tutti i prodotti guasti o difettosi vanno resi al proprio fornitore.

MINI MURANO A / MINI MURANO AL

COLLEGAMENTO A 3 FILI

La sirena è a comando positivo a mancare. Collegare due uscite positive della centrale, con almeno 55 mA erogabili e limitate a 250 mA, ai morsetti +IN1 e +IN2 e il negativo al morsetto GND. In base al morsetto che viene scollegato la sirena farà un tipo di suono per 15 minuti, per preservare la batteria.

COLLEGAMENTO A 2 FILI

Collegare il negativo al morsetto GND e l'uscita positiva della centrale, con almeno 55 mA erogabili e limitata a 250 mA, al morsetto +IN1 e ponticellare con +IN2. Quando viene tolta l'alimentazione la sirena suonerà (suono 3) per 15 minuti, per preservare la batteria.

INTENSITÀ SONORA

Per regolare l'intensità sonora, da 80 dB a 103 dB, ruotare il trimmer P1 in senso orario. Se si vuole comandare dalla centrale anche l'attenuazione, ad es. per segnalare un preallarme, collegare un'uscita ausiliaria della centrale al morsetto LO, quando il morsetto è portato ad una tensione positiva l'intensità sonora diminuisce di circa 10 dB. Per settare gli ingressi IN1 e IN2 attenuati di circa 10 dB senza comando LO impostare i dip switch1 (per +IN2) e/o 2 (per +IN1) in ON.

COLLEGAMENTO LED BLU DI SEGNALAZIONE MINI MURANO AL

Quando al morsetto +LED viene fornita una tensione positiva il led DL4 a bordo della sirena si accende fisso.

POTENZA SONORA E FREQUENZE

Tab.3

MORSETTO	SUONO	FREQUENZA	
		MIN	MAX
+IN1 (a mancare)	Sirena standard, andamento trapezoidale	2550 Hz	2850 Hz
+IN2 (a mancare)	Pulsante bitonale	2350 Hz	2960 Hz
+IN1 +IN2 (a mancare)	Sirena standard, andamento trapezoidale	2550 Hz	2850 Hz

DIAGRAMMA 2

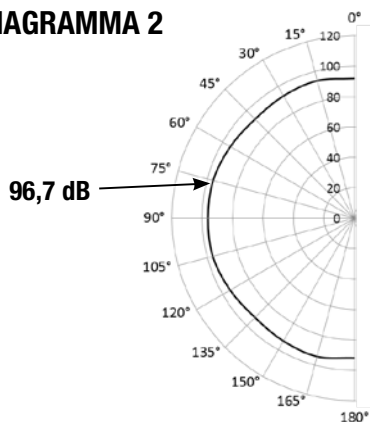

MINI MURANO A - MINI MURANO AL SUONO 1

Angolo	dB (A) @ 1 m
15°	90,2
45°	90,3
75°	96,7
105°	96,6
135°	90,4
165°	91,9

CARATTERISTICHE TECNICHE

Tensione nominale di alimentazione (VN)	13,8 Vdc (da 10 Vcc a 14 Vcc)
Assorbimento massimo con Vn	vedi tab.1
Corrente di ricarica	15 mA +/- 5 mA
Batteria allocabile	8,4 Vcc 170 mAh, ricaricabile Ni-MH
Potenza	2,4 W
Temporizzazione	15 minuti
Potenza sonora SPL @ 1 m	Vedi diagramma 4
Frequenza suono	Vedi tab.3
Doppio tamper con micro-switch	Antiapertura e antistrappo
Conforme alla Norma	Ente certificatore (IMQ-SISTEMI DI SICUREZZA)
	T031:2017 + A1:2018 EN50131-4:2019
Grado di protezione	IP4x
Classe ambientale	II
Grado di sicurezza	2
Temperatura di funzionamento	da -25 °C a +50 °C
Dimensioni (HxLxP)	115x119x54 mm
Peso	203 gr. (MINI MURANO A) 204 gr. (MINI MURANO AL)



Certificato per il Belgio
Conforme alla norma T031



MADE IN ITALY



SMALTIMENTO:
Il presente prodotto va smaltito utilizzando gli appositi cassonetti per prodotti elettrici ed elettronici, non utilizzare cassonetti per raccolta di rifiuti di altro genere.

GARANZIA

Tutti i prodotti Venitem sono garantiti contro i difetti di fabbricazione o di materiale. Nell'intento di migliorare il design e la qualità dei propri prodotti la ditta Venitem si riserva di modificare il prodotto senza alcun preavviso. Tutti i prodotti guasti o difettosi vanno resi al proprio fornitore.

IMPORTANT SAFETY INSTRUCTIONS

Read the following section carefully and store it

WARNING



Explosion risk if the battery is replaced with a wrong type.



High sound pressure, risk of hearing loss.



DESCRIZIONE

MOD. MINI MURANO: device conceived for acoustic notice in alarm installations. Technical features: two inputs to activate two different sounds, trimmer and two dipswiches enabling sound pressure adjustment for the various inputs, input for sound softening control.

MOD. MINI MURANO L: features as per Mini Murano, with LED flashing unit (serving both as optical notice and as system status ON/OFF notice).

MOD. MINI MURANO A: device conceived for acoustic notice in alarm installations. Technical features: two inputs to activate two different sounds, trimmer and two dipswiches enabling sound pressure adjustment for the various inputs, input for sound softening control. It is also equipped with a connector suitable for a Ni-MH 8.4 Vdc 170 mA rechargeable battery.

MOD. MINI MURANO AL: features as per Mini Murano A, with LED flashing unit (serving both as optical notice and as system status ON/OFF notice).

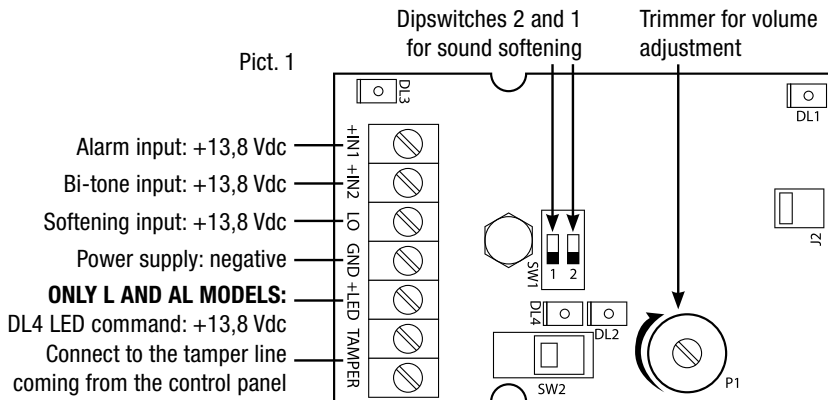

Chart.1

TERMINAL	FUNCTION	PARAMETRES	
		MINI MURANO MINI MURANO A	MINI MURANO L MINI MURANO AL
+IN1	Input for standard sound	I CONSUMED with medium volume 55 mA I CONSUMED with max volume 105 mA	I CONSUMED with medium volume 80 mA I CONSUMED with max volume 130 mA
+IN2	Input for bi-tone sound	I CONSUMED with medium volume 55 mA I CONSUMED with max volume 105 mA	I CONSUMED with medium volume 80 mA I CONSUMED with max volume 130 mA
LO	Input for sound softening control	I MAX consumed 2.3 mA	I MAX consumed 2.3 mA
GND	Negative power supply	–	–
+LED	DL4 LED input	–	I MAX consumed 10 mA
TAMPER	Dry-contact NC input	–	–

ATTENTION: give power supply to the sounder using a control panel output with SELV voltage and limited power

MOUNTING:

The sounder must be installed by qualified staff, in indoor locations, keeping into consideration all related norms and measures and respecting proper distances and installation heights to the purpose of obtaining the best acoustic and optical notice results from the device.

To open the sounder, unscrew the closing screw, insert a screwdriver in the hole as shown by the arrow in Pict. 3 and take off the cover. Fix the Mini Murano on the wall through the 4 fixing holes located on the sounder base (see Pict. 2) using 4 5-mm wall plugs.

For the wiring: use a joint in case of installation with external pipes.

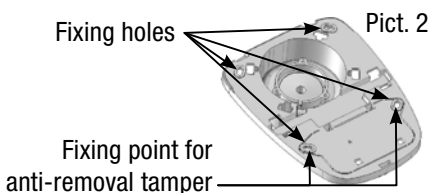

MINI MURANO / MINI MURANO L

WIRING

Connect the positive output of the control panel, delivering min. 55 mA (Mini Murano) or 80 mA (Mini Murano L) and limited to 250 mA, to one of the positive terminals (+IN1 or +IN2). According to the terminal connected, the sounder produces a sound type. Also connect the negative to GND terminal as shown in Pict. 1.

To adjust the sound pressure (from 80 dB to 103 dB), rotate P1 trimmer clockwise.

To control the sound softening directly from the control panel (e.g. to notify a pre-alarm), connect an auxiliary output of the control panel to LO terminal: when the terminal is brought to a positive voltage, the sound pressure decreases of around 10 dB. For IN1 and IN2 inputs already to be softened of around 10 dB (without LO command), set dipswitch 1 (in case of +IN2) and/or dipswitch 2 (in case of +IN1) in ON position.

SIGNALIZATION BLUE LED CONNECTION MINI MURANO L

When the terminal +LED is brought to a positive voltage, the led DL4 on the sounder flashes steadily.

SOUND PRESSURE AND FREQUENCIES

Chart.2

TERMINAL	SOUND	FREQUENCY	
		MIN	MAX
+IN1	Standard alarm, trapezoidal type	2550 Hz	2850 Hz
+IN2	Bi-tone pulsed	2350 Hz	2960 Hz

DIAGRAM 1

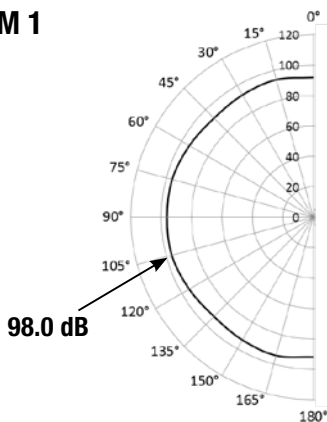

MINI MURANO - MINI MURANO L SOUND 1

Angle	dB (A) @ 1 m
15°	95.3
45°	94.1
75°	97.9
105°	98.0
135°	91.2
165°	94.5

TECHNICAL FEATURES

Power supply	13.8 Vdc (from 10 Vdc to 14 Vdc)	
Max consumption with Vn	See chart 1	
Power	2.4 W	
Sound pressure SPL @ 1 m	See diagram 1	
Sound frequency	See chart 2	
Timing	Infinite	
Double micro-switch tamper	Anti-opening and anti-removal	
Standards compliance	Certifying body	T031:2017 + A1:2018
	(IMQ-SISTEMI DI SICUREZZA)	EN50131-4:2019
IP degree	IP4x	
Environmental class	II	
Security grade	3	
Working condition	From -25 °C to +50 °C	
Size (HxWxD)	115x119x54 mm	
Weight	170 gr. (MINI MURANO)	
	172 gr. (MINI MURANO L)	



Certified for Belgium
Compliant to T031 standards



DISPOSAL:
This product must be disposed of using the appropriate bins for electrical and electronic products. This product must not be placed in bins for collection of other waste types.

WARRANTY

All Venitem products are covered against factory and material defects. With the aim of improving design and quality of its products, Venitem reserves the right to modify them without prior notice. All defective products have to be returned to the supplier.

MINI MURANO A / MINI MURANO AL

THREE-WIRE CONNECTION

The sounder works with a positive missing trigger. Connect two positive outputs of the control panel (delivering min. 55 mA and limited to 250 mA) to the two positive terminals (+IN1 and +IN2) and the negative to GND terminal. According to the terminal disconnected, the sounder produces a sound type for 15 minutes, in order to preserve the battery.

TWO-WIRE CONNECTION

Connect the negative to GND terminal and the positive output of the control panel (delivering min. 55 mA and limited to 250 mA) to the positive terminal +IN1 and jumper it to terminal +IN2. When power supply is taken, the sounder produces a sound (sound 3) for 15 minutes, in order to preserve the battery.

SOUND PRESSURE

To adjust the sound pressure (from 80 dB to 103 dB), rotate P1 trimmer clockwise.

To control the sound softening directly from the control panel (e.g. to notify a pre-alarm), connect an auxiliary output of the control panel to LO terminal: when the terminal is brought to a positive voltage, the sound pressure decreases of around 10 dB. For IN1 and IN2 inputs already to be softened of around 10 dB without LO command, set dipswitch 1 (in case of +IN2) and/or dipswitch 2 (in case of +IN1) in ON position.

SIGNALIZATION BLUE LED CONNECTION MINI MURANO AL

When the terminal +LED is brought to a positive voltage, the led DL4 on the sounder flashes steadily.

SOUND PRESSURE AND FREQUENCIES

Chart.3

TERMINAL	SOUND	FREQUENCY	
		MIN	MAX
+IN1 (missing)	Standard alarm, trapezoidal type	2550 Hz	2850 Hz
+IN2 (missing)	Bi-tone pulsed	2350 Hz	2960 Hz
+IN1 +IN2 (missing)	Standard alarm, trapezoidal type	2550 Hz	2850 Hz

DIAGRAM 2

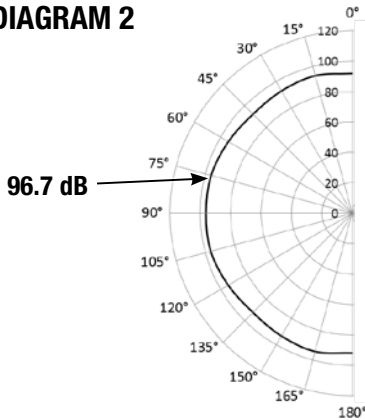

MINI MURANO A - MINI MURANO AL SUONO 1

Angle	dB (A) @ 1 m
15°	90.2
45°	90.3
75°	96.7
105°	96.6
135°	90.4
165°	91.9

TECHNICAL FEATURES

Power supply (Vn)	13.8 Vdc (from 10 Vdc to 14 Vdc)	
Max consumption with Vn	See chart 1	
Recharge current	15 mA +/- 5 mA	
Suitable battery	8.4 Vdc 170 mA, rechargeable Ni-MH	
Power	2.4 W	
Timing	15 minutes	
Sound pressure SPL @ 1 m	See diagram 2	
Sound frequency	See chart 3	
Double micro-switch tamper	Anti-opening and anti-removal	
Standards compliance	Certifying body	T031:2017 + A1:2018
	(IMQ-SISTEMI DI SICUREZZA)	EN50131-4:2019
IP degree	IP4x	
Environmental class	II	
Security grade	2	
Working condition	From -25 °C to +50 °C	
Size (HxWxD)	115x119x54 mm	
Weight	203 gr. (MINI MURANO A)	
	204 gr. (MINI MURANO AL)	



Certified for Belgium
Compliant to T031 standards



MADE IN ITALY



DISPOSAL:

This product must be disposed of using the appropriate bins for electrical and electronic products. This product must not be placed in bins for collection of other waste types.

WARRANTY

All Venitem products are covered against factory and material defects. With the aim of improving design and quality of its products, Venitem reserves the right to modify them without prior notice. All defective products have to be returned to the supplier.



Sede legale e operativa / Headquarters:
Via del Lavoro, 10 30030 Salzano (VE) - Italy
Tel. +39.041.5740374 - Fax +39.041.5740388
info@venitem.com - www.venitem.com

DESIGN E
PRODUZIONE
IN ITALIA 
ITALIAN DESIGN AND PRODUCTION

AZIENDA CERTIFICATA

