

Air2-BXS-RAM, Air2-QXI-RDT

RIVELATORI DI MOVIMENTO VIA RADIO DA ESTERNO

I rivelatori serie BXS e QXI sono dispositivi dedicati ad applicazioni in esterno, ideali sia per applicazioni in ambito residenziale che commerciale.

La serie BXS è una gamma di sensori a doppio PIR ad effetto tenda con copertura fino a 12 metri per ciascun lato e sono ideali per la rilevazione di soggetti nelle immediate vicinanze dell'edificio da proteggere. Le zone di rilevazione destra e sinistra sono completamente indipendenti e facilmente associabili a sistemi TVCC. Integrano la funzione di antimascheramento su IR attivo per una più efficace protezione contro i tentativi di sabotaggio.

La serie QXI è una gamma di sensori volumetrici a doppia tecnologia PIR + Microonda con copertura massima di 12 metri ed una area di rilevazione di 120°. Sono ideali per una rilevazione del soggetto non ancora nelle immediate vicinanze dell'edificio. Possono essere montati a diverse altezze selezionabili in fase di installazione e hanno una ottima tolleranza alla presenza di animali domestici.

Entrambe le serie sono fornite sia in versione Air2, con all'interno il ricetrasmittitore Air2-UT100/S per la comunicazione via radio bidirezionale con le centrali antintrusione della Inim Electronics, sia in versione generica, senza ricetrasmittitore.



CARATTERISTICHE PRINCIPALI

Air2-BXS-RAM

- Rivelatore doppio infrarosso da esterno via radio
- 4 sensori PIR
- Antimascheramento su IR attivo
- Portata regolabile, max 12+12m su ciascun lato
- Effetto tenda (180° fascio stretto)
- Uscita di allarme indipendente DX/SX o generale
- Uscita guasto
- Funzione autotest integrata
- Colore bianco

Air2-QXI-RDT

- Rivelatore doppia tecnologia da esterno via radio
- Quad PIR + microonda
- Antiaccecamento su microonda
- Portata max 12m
- Angolo di copertura 120°
- Uscita di allarme generale
- Uscita guasto
- Funzione autotest integrata
- Altezza di installazione selezionabile
- Colore bianco

BXS-RAM

Specifiche tecniche	Air2-BXS-RAM	BXS-RAM	Air2-QXI-RDT	QXI-RDT
Tipo batteria	ER17505M Litio 3.6V 2800mAh, 17x50mm, fornita	CR123A (3 V DC, 1300 mAh) CR2 (3 V DC, 750 mAh) 1/2 AA (3.6V DC, 1000 mAh)	ER17505M Litio 3.6V 2800mAh, 17x50mm, fornita	CR123A (3 V DC, 1300 mAh)
Durata stimata batteria	4 anni	3 anni	4 anni	3 anni
Assorbimento di corrente	16 µA in stand-by; 8mA max. @ 3 Vcc		16 µA in stand-by; 11mA @ 3 Vcc max.	
Frequenza di lavoro	868MHz	-	868MHz	-
Tipo di comunicazione	Bidirezionale	-	Bidirezionale	-
Modulazione	GFSK	-	GFSK	-
Metodo di rilevazione	Infrarosso passivo		Infrarosso passivo e microonda	
Copertura	24 m (12 m su ciascun lato, selezionabile) 180° fascio stretto		12m 120° di ampiezza	
Zone PIR	4 zone (2 zone su ciascun lato)		Multilivello: 40 zone Fasce libere per animali domestici: 18 zone	
Sensibilità	Selezionabile: 2°C @0,6m/s (normale) o 1°C @0,6m/s (alta)		Fissa: 2°C @0,6m/s	
Protezioni	Antistrappo, antiapertura, antimascheramento su IR		Antistrappo, antiapertura, antiaccecamento su MW	
Indicatori LED	LED rosso escludibile			
Temperatura di funzionamento	da -30° a +60°C		da -40° a +45°C	
Umidità ambientale	95% max.			
Grado di protezione	IP55		IP54	
Fissaggio	a parete, a palo (esterno o interno)		a parete (esterno o interno)	
Altezza di fissaggio	da 0,80 a 1,20 m		Multilivello: da 2,20 a 2,70 m o da 0,80 a 1,20 m (fasce libere per animali domestici)	
Dimensioni (L x A x P)	93 x 200 x 99 mm		78 x 145 x 84 mm	
Peso	590g	550g	270g	230g

INSTALLAZIONE

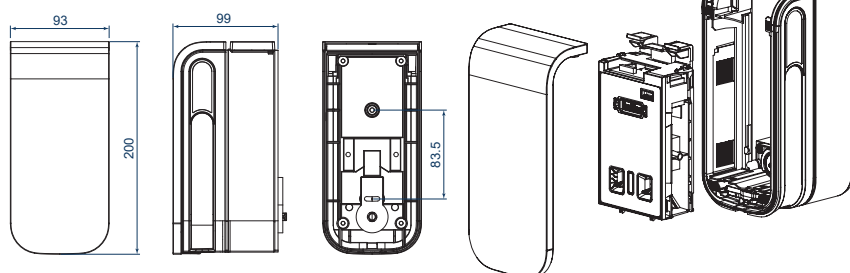

Air2-BXS-RAM

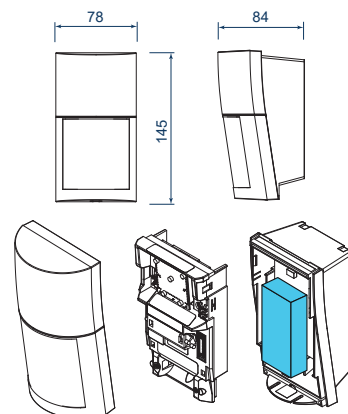

Air2-QXI-RDT

Coperture

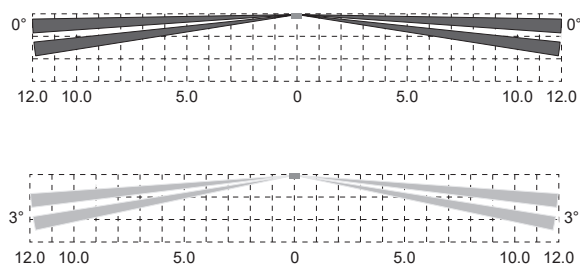

Air2-BXS-RAM – Vista dall'alto

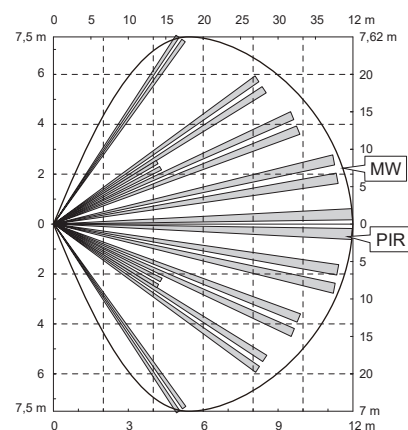

Air2-QXI-RDT – Vista dall'alto

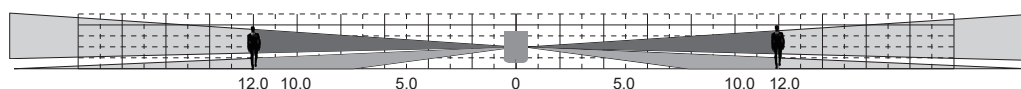

Air2-BXS-RAM – Vista laterale

Copertura selezionabile su 5 livelli (2.50, 3.50, 6.00, 8.50, 12.00 m)

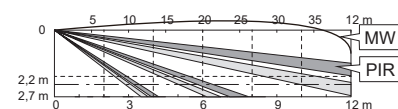

Air2-QXI-RDT – Vista laterale

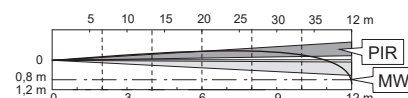

Air2-QXI-RDT – Vista laterale (fasce libere per animali domestici)

CODICI D'ORDINE

- Air2-BXS-RAM(W)-NB** Rivelatore perimetrale via radio per esterno con ricetrasmittitore Air2-UT100/S integrato
- BXS-RAM(W)-NB** Rivelatore perimetrale via radio per esterno
- Air2-QXI-RDT-X5-NB** Rivelatore volumetrico via radio per esterno con ricetrasmittitore Air2-UT100/S integrato
- QXI-RDT-X5-NB** Rivelatore volumetrico via radio per esterno

Accessori

- BXS FACE COVER (W)** Coperchio frontale per rivelatore BXS, colore bianco
- BXS FACE COVER (S)** Coperchio frontale per rivelatore BXS, colore argento
- BXS FACE COVER (BL)** Coperchio frontale per rivelatore BXS, colore nero
- BXS BACK BOX (W)** Fondo per rivelatore BXS, colore bianco
- BXS BACK BOX (BL)** Fondo per rivelatore BXS, colore nero
- BXS BACK BOX CAPS (W)** Copertura per fondo per rivelatore BXS, colore bianco
- BXS BACK BOX CAPS (S)** Copertura per fondo per rivelatore BXS, colore argento
- BXS BACK BOX CAPS (BL)** Copertura per fondo per rivelatore BXS, colore nero
- BXS POLE MOUNT PLATE** Piastra di fissaggio da palo per rivelatore BXS
- CA-1W(W)** Staffa per fissaggio da parete per rivelatore QXI
- CA-2C(W)** Staffa per fissaggio da soffitto per rivelatore QXI



Centobuchi, via Dei Lavoratori 10
63076 Monteprandone (AP), ITALIA
Tel. +39 0735 705007 _ Fax +39 0735 704912

info@inim.biz _ www.inim.biz

DCSTINI0A2BXSQXI-100-20220527

Timbro distributore Inim