

AXEM

Sensore vento - Wireless



MADE IN ITALY

AVVERTENZE

Leggere attentamente il seguente manuale di istruzioni prima di procedere con l'installazione.
Conservare con cura il presente manuale dopo l'installazione per una futura consultazione.

- L'apparecchio non è destinato a essere usato da persone (bambini compresi) le cui capacità fisiche, sensoriali o mentali siano ridotte, oppure con mancanza di esperienza o di conoscenza, a meno che esse abbiano potuto beneficiare, attraverso l'intermediazione di una persona responsabile della loro sicurezza, di una sorveglianza o di istruzioni riguardanti l'uso dell'apparecchio.
- I bambini devono essere sorvegliati per sincerarsi che non giochino con l'apparecchio.
- Se il cavo di alimentazione è danneggiato, deve essere sostituito dal costruttore o dal suo servizio assistenza tecnica o comunque da una persona con qualifica simile, in modo da prevenire ogni rischio.
- Il presente manuale d'istruzioni è destinato solamente a personale tecnico qualificato nel campo delle installazioni di automazioni.
- Nessuna delle informazioni contenute all'interno del manuale può essere interessante o utile per l'utilizzatore finale.
- Qualsiasi operazione di manutenzione o di programmazione deve essere eseguita esclusivamente da personale qualificato.
- L'installatore deve provvedere all'installazione di un dispositivo (es. interruttore magnetotermico) che assicuri il sezionamento onnipolare del sistema dalla rete di alimentazione.

1 DESCRIZIONE

I dispositivi AXEM sono una famiglia di sensori climatici adatti alla gestione di tende da sole. Le informazioni rilevate vengono trasmesse via radio, pertanto non necessitano di collegamenti tra il sensore e la centralina. Il dispositivo può funzionare solamente in abbinamento a centraline Allmatic compatibili. Il dispositivo ha un'alimentazione con 2 batterie tipo AA 1,5V. Per il funzionamento, sarà necessario effettuare l'operazione di apprendimento del sensore nella centralina. Fare riferimento alle istruzioni seguenti ed a quelle della centralina in uso.

2 MONTAGGIO

Prima del fissaggio del sensore è possibile eseguire le operazioni di memorizzazione ed eventuali test tenendo il sensore in mano, in posizione comoda, nei pressi della centralina. I dati impostati rimarranno memorizzati per tutto il tempo necessario all'installazione definitiva. Il sensore deve essere posizionato sulla barra terminale della tenda da proteggere, fino ad un massimo di 20/25 metri di distanza dalla centralina. La distanza massima può variare in presenza di parti metalliche o schermature tra il sensore e la centralina. Verificare il funzionamento del sensore in tutte le posizioni della tenda.

Nota: eventuali dispositivi di trasmissione locali (es. cuffie senza fili) con la stessa frequenza di trasmissione possono interferire con il funzionamento del sensore.

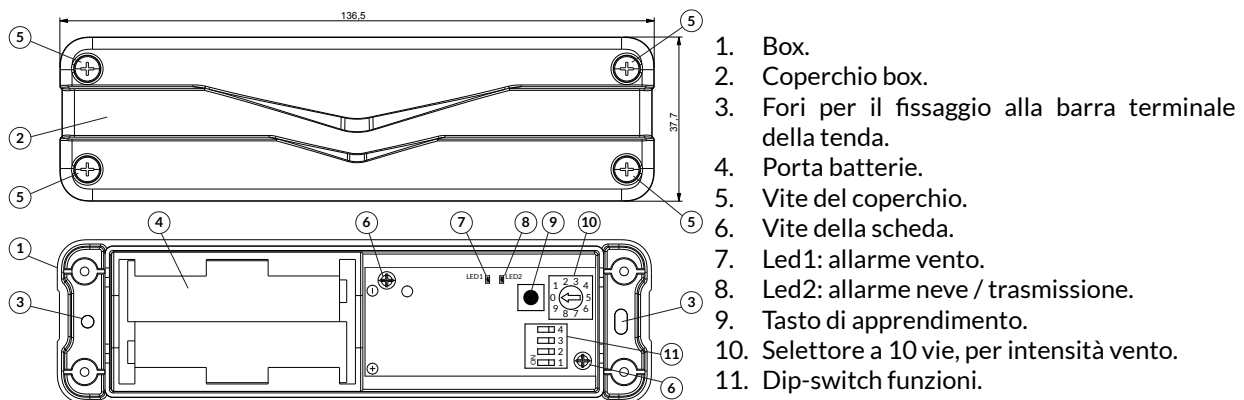

Sequenza di montaggio:

- Portare la tenda in apertura totale con i pulsanti cablati o un trasmettitore memorizzato alla centrale.
- Fissare sulla barra terminale della tenda il box (1) utilizzando i fori (3) (Figura A e Figura B). Mantenere la distanza minima di 2 metri dalla centralina per la trasmissione ottimale (Figura E).
- Inserire le due batterie tipo AA 1,5V nell'apposita porta batterie (4). (Figura C)
- Verificare la presenza delle viti (6) usate per il fissaggio del sensore al box (1).
- Attivare la diagnosi del sensore (DIP4: ON). Gli allarmi vengono visualizzati tramite i LED e non vengono comunicati alla centralina.
- Scuotere la tenda e verificare se il LED1 lampeggia (allarme vento). Regolare l'intensità del vento desiderato impostando il selettore (10) e/o il dip switch (11). Vedere paragrafo 4. (Figura D)
- Disattivare la diagnosi del sensore (DIP4: OFF).
- Memorizzare il sensore nella centralina di comando. Vedere paragrafo 3.
- Scuotere la tenda e verificare la chiusura per allarme vento. Per le tempistiche di allarme, fare riferimento al manuale della centrale in utilizzo.
- Chiudere il box (1) con il coperchio (2) utilizzando le viti (5).



Figura A



Figura B

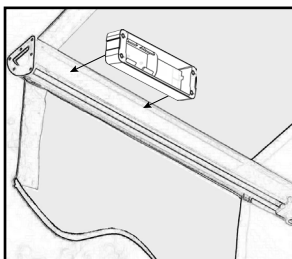

Figura C

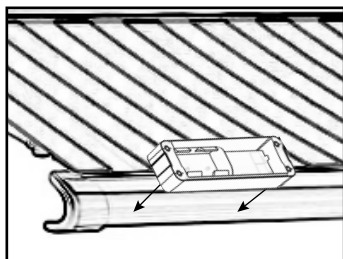

Figura D

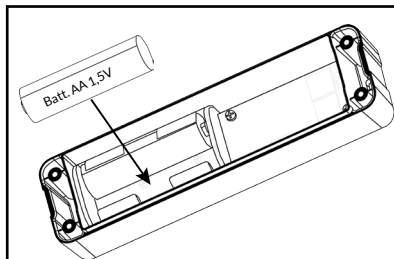

Figura E

3 APPRENDIMENTO DEL SENSORE

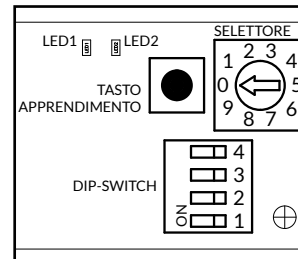
Ciascun sensore può essere memorizzato su una o più centraline (posizionate nel raggio di azione max 20-25 metri). Per memorizzare il sensore sulla centralina fare riferimento alle istruzioni di quest'ultima. Una breve pressione del tasto di apprendimento effettua la trasmissione da parte del sensore, visualizzata con un lampeggio veloce del LED2 di colore rosso.

4 IMPOSTAZIONE SENSORE

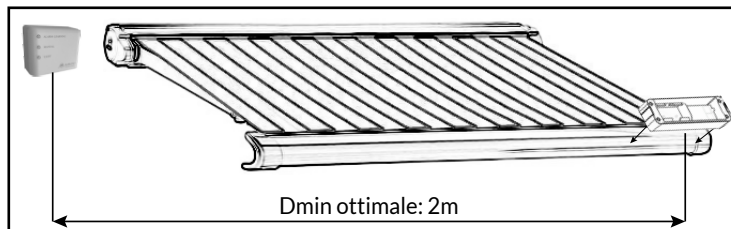
Il sensore dispone di un DIP-SWITCH per la selezione delle funzioni. Vedere la tabella seguente per maggiori dettagli:



DIP1 OFF
Intervento con vento debole.

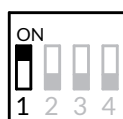

DIP1 ON
Intervento con vento forte.



DIP2 OFF
Inclinometro non attivo.

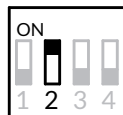

DIP2 ON
Inclinometro attivo.

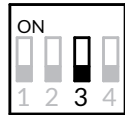

DIP3 OFF
Risparmio energetico non attivo (potenza e frequenza di trasmissione massime).



DIP3 ON
Risparmio energetico attivo (potenza e frequenza di trasmissione ridotte).



DIP4 OFF
Diagnosi non attiva.



DIP4 ON
Diagnosi attiva.

4.1 - REGOLAZIONE SENSORE VENTO

La regolazione dell'intensità del vento del sensore avviene attraverso il DIP 1 e il selettore a 10 vie.

NOTA: con l'utilizzo combinato del DIP1 e del selettore è possibile regolare 20 livelli diversi di intensità del vento. Il livello minimo è individuato dalla configurazione con DIP1 OFF e selettore impostato a 0 (il sensore interviene con poco vento), mentre il livello massimo è con DIP1 ON e selettore impostato a 9 (il sensore interviene con molto vento).

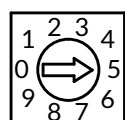

SELETTORE
In base alla posizione del selettore è possibile regolare fino a 10 livelli di intensità del vento. Il vento debole è individuato dal numero 0, mentre il vento forte è indicato dal numero 9.

Dopo ogni modifica, premere il tasto di apprendimento presente nel sensore per confermare l'impostazione (non necessario con diagnosi attiva).

Per la corretta impostazione del sensore vento, seguire la seguente procedura:

1. DIP4: ON (diagnosi attiva).
2. Impostare l'intensità del vento desiderata tramite il selettore e/o il DIP1.
3. Scuotere la tenda e verificare se il LED1 lampeggia (allarme vento). Se il sensore va in allarme vento (LED1 lampeggia) con delle oscillazioni inferiori a quelle desiderate, incrementare il livello dell'intensità impostato con il selettore. Se invece il sensore non

interviene con le oscillazioni desiderate, decrementare il livello dell'intensità del vento impostata.

4. DIP4: OFF (diagnosi non attiva).

4.2 - INCLINOMETRO

Il sensore è in grado di rilevare l'inclinazione della tenda per identificare un abbassamento dovuto al peso della neve (o della pioggia) che si depone sopra. La variazione di inclinazione viene rilevata, in modalità di funzionamento normale, con un ritardo di circa 10 minuti, ovvero è necessario che il sensore permanga nella stessa posizione per almeno 10 minuti. L'inclinometro può essere usato solo con tende aventi la stessa inclinazione in tutte le sue posizioni. Per la corretta impostazione dell'inclinometro e per verificare la possibilità di utilizzo della funzione con la tenda in uso, seguire scrupolosamente la seguente procedura:

1. Posizionare la tenda in una qualsiasi posizione.
2. DIP4: ON (diagnosi attiva).
3. Premere e mantenere premuto il tasto di apprendimento.
4. DIP2: ON (inclinometro attivo).
5. Quando il LED2 inizia a lampeggiare, rilasciare il tasto di apprendimento.
6. Quando il LED2 si spegne, l'inclinazione è stata memorizzata.
7. Posizionare la tenda in diverse posizioni di apertura e attendere qualche secondo. Verificare se il LED2 si accende (allarme inclinazione $>2^\circ$ rispetto a quella memorizzata):
 - se il LED2 lampeggia, **NON** è possibile utilizzare l'inclinometro (inclinazione non costante della tenda). Posizionare il DIP2 su OFF;
 - se il LED2 non si accende mai, è possibile utilizzare questa funzione nell'installazione.
8. DIP4: OFF (diagnosi non attiva).

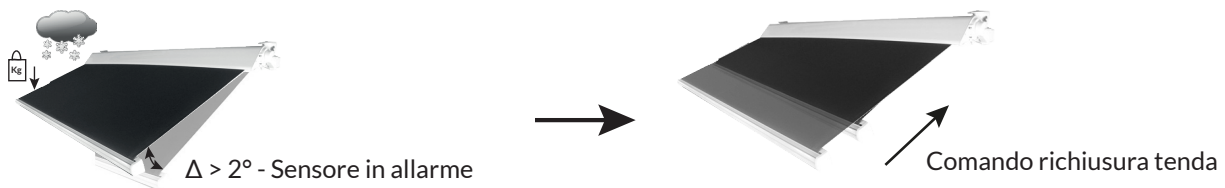

5 SEGNALAZIONI

Dopo la pressione del tasto, per 5 minuti, il dispositivo emetterà delle segnalazioni luminose per indicare lo stato degli allarmi o delle condizioni anomale:

Descrizione	LED 1 (AMBRA)	LED 2 (ROSSO)
Errore	Lampeggio rapido (0,05s)	Lampeggio rapido (0,02s)
Trasmissione test	OFF	Lampeggio rapido (0,02s)
Trasmissione test con batteria scarica	OFF	Lampeggio ad impulsi (0,02s ON - 0,4s OFF)
Allarme vento	Lampeggio (0,2s)	-
Allarme neve	-	Lampeggio (0,2s)
Richiesta reset	OFF	Lampeggio lento (1s)

6 CAMBIO CODICE IDENTIFICATIVO DEL SENSORE (ID)

Da eseguire solo in casi eccezionali. Il cambio codice è necessario quando due sensori funzionano nello stesso raggio d'azione e hanno lo stesso ID; questa operazione permette di ottenere un nuovo ID generato in modo casuale.

Premere e mantenere premuto il tasto per più di 10 secondi, il led inizia a lampeggiare lentamente. Quando il lampeggio termina e il led rimane acceso fisso, il cambio ID è stato eseguito correttamente ed è possibile rilasciare il tasto. Il rilascio del tasto prima della fine della procedura annulla il cambio ID.

Attenzione: a seguito del cambio ID è necessario ripetere la procedura di memorizzazione del sensore sulla centrale.

GARANZIA

La garanzia del produttore ha validità a termini di legge dalla data stampigliata sul prodotto ed è limitata alla riparazione o sostituzione gratuita dei pezzi riconosciuti dallo stesso come difettosi per mancanza di qualità essenziali nei materiali o per deficienza di lavorazione. La garanzia non copre danni o difetti dovuti ad agenti esterni, deficienza di manutenzione, sovraccarico, usura naturale, scelta del tipo inesatto, errore di montaggio, o altre cause non imputabili al produttore. I prodotti manomessi non saranno né garantiti né riparati.

I dati riportati sono puramente indicativi. Nessuna responsabilità potrà essere addebitata per riduzioni di portata o disfunzioni dovute ad interferenze ambientali. La responsabilità a carico del produttore per i danni derivati a chiunque da incidenti di qualsiasi natura cagionati da nostri prodotti difettosi, sono soltanto quelle che derivano inderogabilmente dalla legge italiana.