

INFORMAZIONI GENERALI



DESCRIZIONE

Segnalatore luminoso a LED luce fissa, per qualsiasi utilizzo, dal segnapasso alla luce di cortesia e anche semaforico. Ordinabile con vetri colorati in policarbonato trasparente COVER-LE rosso, giallo, verde, bianco.

CARATTERISTICHE

6 LED ad alta luminosità disponibili per uso interno o esterno, guarnizione in dotazione e viti fissaggio inox. Si adatta ad ogni contesto, robusto semplice pratico e soprattutto molto efficiente.

CARATTERISTICHE TECNICHE

Alimentazione	230 Vac 24 Vac/dc	Dimensioni	mm	77x77x27
Temperatura di funzionamento	°C - 20 + 60	Absorbimento	Stand by	1,5W
Grado di protezione	IP 54			

DICHIARAZIONE DI CONFORMITA' (secondo Direttiva 2006/42/CE, Allegato II, parte 1, sezione B)

Il sottoscritto **Ernestino Bandera**,
Amministratore

DICHIARA CHE:

Azienda: **EB TECHNOLOGY SRL**
Corso Sempione 172/5
21052 Busto Arsizio VA Italia
Nome prodotto: **LOOK-230**
Segnalatore luminoso

Busto Arsizio, 05/06/2017
Amministratore
Ernestino Bandera

IL PRODOTTO È CONFORME a quanto previsto dalla direttiva comunitaria:	
2006/42/CE	DIRETTIVA 2006/42/CE DEL PARLAMENTO EUROPEO E DEL CONSIGLIO del 17 maggio 2006 riguardante il ravvicinamento delle legislazioni degli Stati membri relative alle macchine. Riferimento: Allegato II, parte 1, sezione B (dichiarazione CE di conformità del fabbricante).
IL PRODOTTO È CONFORME a quanto previsto dalle seguenti direttive comunitarie, così come modificate dalla Direttiva 2006/42/CE del consiglio del 14 ottobre 2004:	
2014/35/CE	Direttiva 2014/35/UE del Parlamento europeo e del Consiglio, del 26 febbraio 2014, concernente l'armonizzazione delle legislazioni degli Stati membri relative alla messa a disposizione sul mercato del materiale elettrico destinato a essere adoperato entro taluni limiti di tensione. Riferimento alle norme armonizzate: EN 60335-1:2012+A11:2014
2014/30/CE	Direttiva 2014/30/UE del Parlamento europeo e del Consiglio, del 26 febbraio 2014, concernente l'armonizzazione delle legislazioni degli Stati membri relative alla compatibilità elettromagnetica. Riferimento alle norme armonizzate: EN 61000-6-2:2005, EN 61000-6-3:2007+A1:2011
Come indicato dalla direttiva 2006/42/CE si ricorda che non è consentita la messa in servizio del prodotto in oggetto finché la macchina, in cui il prodotto è incorporato, non sia stata identificata e dichiarata conforme alla direttiva 2006/42/CE.	

The producer reserves the right to modify its products at any time

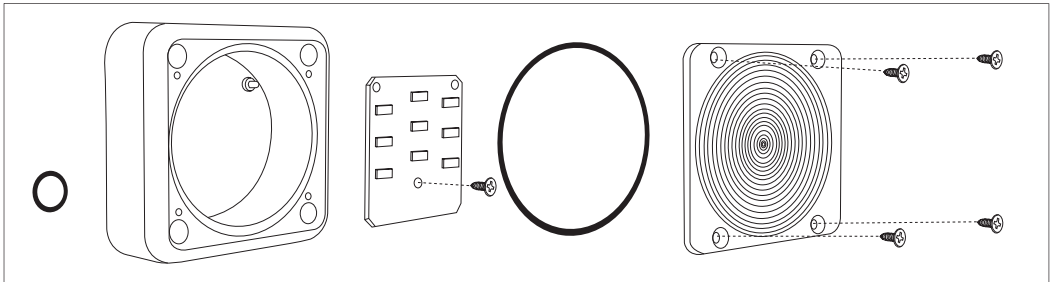
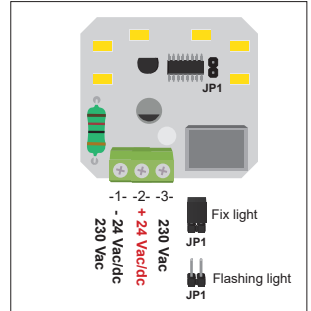
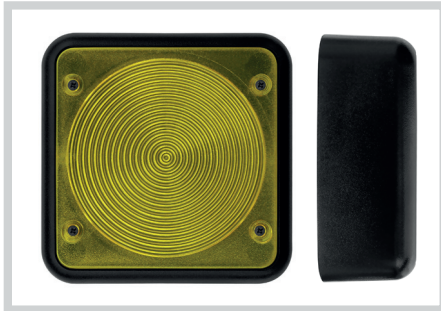

GENERAL INFORMATIONS



DESCRIPTION

Signal light with LED, fix light for any use as courtesy light or light and traffic light use. Available in green, red, yellow or white.

TECHNICAL DETAILS

6 Led, very bright, for outdoor or indoor installation, supplied with gasket and fixing screw. Compatible with each installation, strong and practical and very efficient.

TECHNICAL FEATURES

Power supply	230 Vac	24 Vac/dc	Dimensions	mm	77x77x27
Operating temperature	°C	- 20 + + 60	Power absorption	Stand by	1,5W
Protection	IP	54			

DECLARATION OF CE CONFORMITY (Reference: Attachment II, part 1, ses. B)

The undersigned **Ernestino Bandera**, Administrator

DECLARES THAT:

Company: **EB TECHNOLOGY SRL**
Address: Corso Sempione 172/5
21052 Busto Arsizio VA Italy
Product's name: **LOOK-230**
Signal light

Busto Arsizio, 05/06/2017
The Administrator
Ernestino Bandera

THE PRODUCT COMPLIES with what is outlined in the European Community directive:	
2006/42/CE	EC DIRECTIVE 2006/42 ISSUED BY THE EUROPEAN PARLIAMENT AND COUNCIL on may 17, 2006 harmonizing the legislation of the member countries regarding machinery. Reference: Attachment II, part 1, ses. B (EC Declaration of Conformity issued by the manufacturer).
THE PRODUCT COMPLIES with what is outlined in the European Community directives:	
2014/35/CE	DIRECTIVE 2014/35/EU OF THE EUROPEAN PARLIAMENT AND OF THE COUNCIL of 26 February 2014 on the harmonisation of the laws of the Member States relating to the making available on the market of electrical equipment designed for use within certain voltage limits. Reference to harmonized standards: EN 60335-1:2012+A11:2014
2014/30/CE	DIRECTIVE 2014/30/EU OF THE EUROPEAN PARLIAMENT AND OF THE COUNCIL of 26 February 2014 on the harmonisation of the laws of the Member States relating to electromagnetic compatibility. Reference to harmonized standards: EN 61000-6-2:2005, EN61000-6-3:2007+A1 :2011
The directive 2006/42/CE remind that it is not allowed the function of the product until the machine, for which the product is included, is not indentify and declared conformed to the 2006/42/CE directive.	

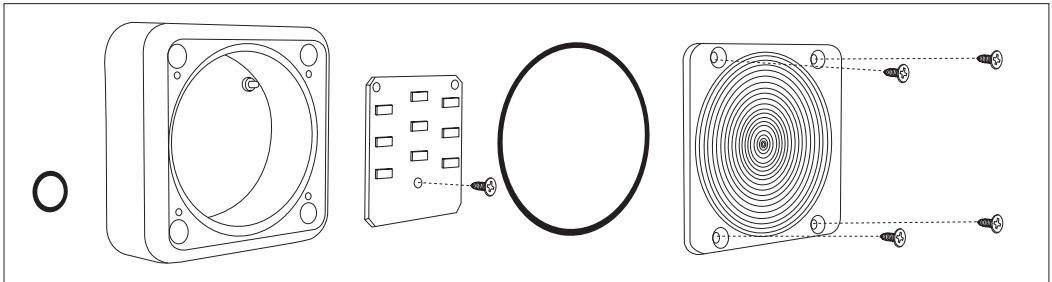
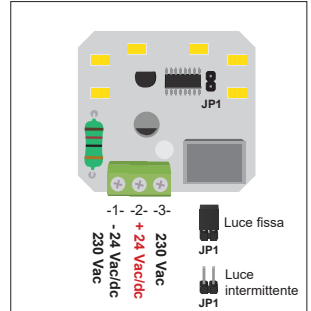
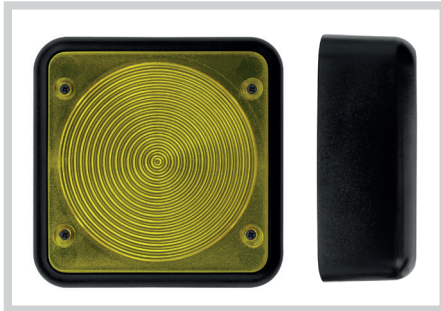

INFORMAZIONI GENERALI



DESCRIZIONE

Segnalatore luminoso a LED luce fissa, per qualsiasi utilizzo, dal segnapasso alla luce di cortesia e anche semaforico. Ordinabile con vetri colorati in policarbonato trasparente COVER-LE rosso, giallo, verde, bianco.

CARATTERISTICHE

6 LED ad alta luminosità disponibili per uso interno o esterno, guarnizione in dotazione e viti fissaggio inox. Si adatta ad ogni contesto, robusto semplice pratico e soprattutto molto efficiente.

CARATTERISTICHE TECNICHE

Alimentazione	230 Vac 24 Vac/dc	Dimensioni	mm	77x77x27
Temperatura di funzionamento	°C - 20 + 60	Absorbimento	Stand by	1,5W
Grado di protezione	IP 54			

DICHIARAZIONE DI CONFORMITA' (secondo Direttiva 2006/42/CE, Allegato II, parte 1, sezione B)

Il sottoscritto **Ernestino Bandera**,
Amministratore

DICHIARA CHE:

Azienda: **EB TECHNOLOGY SRL**
 Indirizzo: **Corso Sempione 172/5**
21052 Busto Arsizio VA Italia
 Nome prodotto: **LOOK-230**
 Segnalatore luminoso

Busto Arsizio, 05/06/2017
 Amministratore
 Ernestino Bandera

IL PRODOTTO È CONFORME a quanto previsto dalla direttiva comunitaria:	
2006/42/CE	DIRETTIVA 2006/42/CE DEL PARLAMENTO EUROPEO E DEL CONSIGLIO del 17 maggio 2006 riguardante il ravvicinamento delle legislazioni degli Stati membri relative alle macchine. Riferimento: Allegato II, parte 1, sezione B (dichiarazione CE di conformità del fabbricante).
IL PRODOTTO È CONFORME a quanto previsto dalle seguenti direttive comunitarie, così come modificate dalla Direttiva 2006/42/CE del consiglio del 14 ottobre 2004:	
2014/35/CE	Direttiva 2014/35/UE del Parlamento europeo e del Consiglio, del 26 febbraio 2014, concernente l'armonizzazione delle legislazioni degli Stati membri relative alla messa a disposizione sul mercato del materiale elettrico destinato a essere adoperato entro taluni limiti di tensione. Riferimento alle norme armonizzate: EN 60335-1:2012+A11:2014
2014/30/CE	Direttiva 2014/30/UE del Parlamento europeo e del Consiglio, del 26 febbraio 2014, concernente l'armonizzazione delle legislazioni degli Stati membri relative alla compatibilità elettromagnetica. Riferimento alle norme armonizzate: EN 61000-6-2:2005, EN 61000-6-3:2007+A1:2011
Come indicato dalla direttiva 2006/42/CE si ricorda che non è consentita la messa in servizio del prodotto in oggetto finché la macchina, in cui il prodotto è incorporato, non sia stata identificata e dichiarata conforme alla direttiva 2006/42/CE.	

The producer reserves the right to modify its products at any time

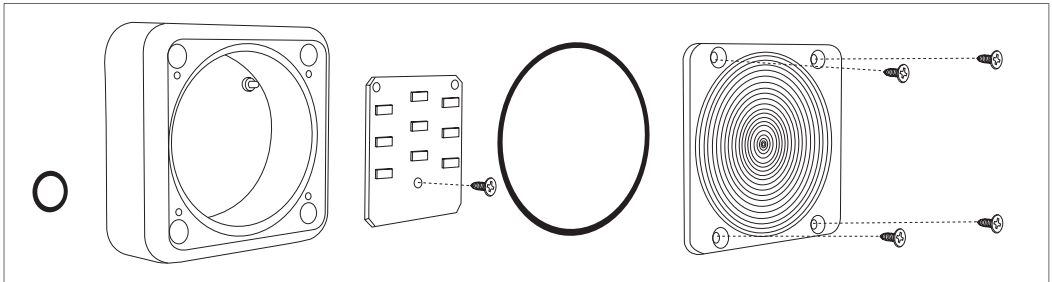
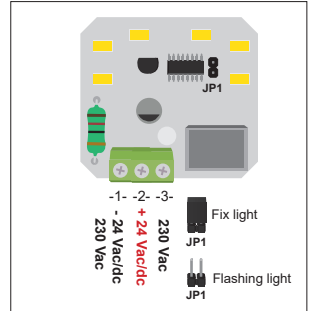
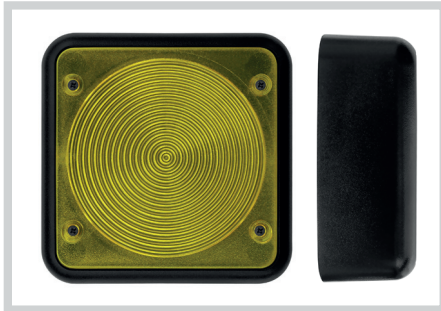

GENERAL INFORMATIONS



DESCRIPTION

Signal light with LED, fix light for any use as courtesy light or light and traffic light use. Available in green, red, yellow or white.

TECHNICAL DETAILS

6 Led, very bright, for outdoor or indoor installation, supplied with gasket and fixing screw. Compatible with each installation, strong and practical and very efficient.

TECHNICAL FEATURES

Power supply	230 Vac	24 Vac/dc	Dimensions	mm	77x77x27
Operating temperature	°C	- 20 + + 60	Power absorption	Stand by	1,5W
Protection	IP	54			

DECLARATION OF CE CONFORMITY (Reference: Attachment II, part 1, ses. B)

The undersigned **Ernestino Bandera**, Administrator

DECLARES THAT:

Company: **EB TECHNOLOGY SRL**
Address: Corso Sempione 172/5
21052 Busto Arsizio VA Italy
Product's name: **LOOK-230**
Signal light

Busto Arsizio, 05/06/2017
The Administrator
Ernestino Bandera

THE PRODUCT COMPLIES with what is outlined in the European Community directive:	
2006/42/CE	EC DIRECTIVE 2006/42 ISSUED BY THE EUROPEAN PARLIAMENT AND COUNCIL on may 17, 2006 harmonizing the legislation of the member countries regarding machinery. Reference: Attachment II, part 1, ses. B (EC Declaration of Conformity issued by the manufacturer).
THE PRODUCT COMPLIES with what is outlined in the European Community directives:	
2014/35/CE	DIRECTIVE 2014/35/EU OF THE EUROPEAN PARLIAMENT AND OF THE COUNCIL of 26 February 2014 on the harmonisation of the laws of the Member States relating to the making available on the market of electrical equipment designed for use within certain voltage limits. Reference to harmonized standards: EN 60335-1:2012+A11:2014
2014/30/CE	DIRECTIVE 2014/30/EU OF THE EUROPEAN PARLIAMENT AND OF THE COUNCIL of 26 February 2014 on the harmonisation of the laws of the Member States relating to electromagnetic compatibility. Reference to harmonized standards: EN 61000-6-2:2005, EN61000-6-3:2007+A1 :2011
The directive 2006/42/CE remind that it is not allowed the function of the product until the machine, for which the product is included, is not indentify and declared conformed to the 2006/42/CE directive.	

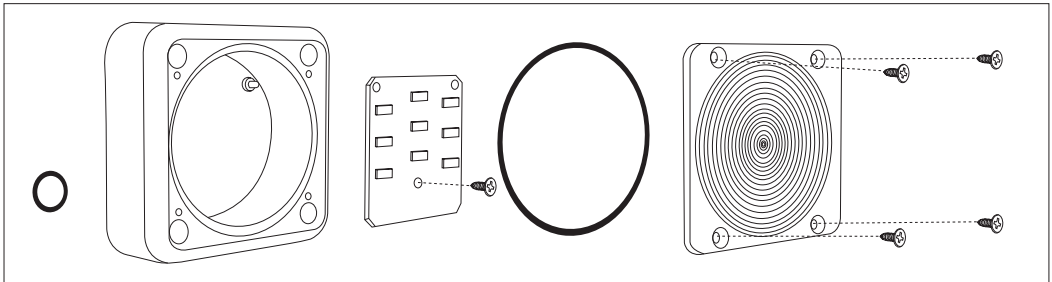
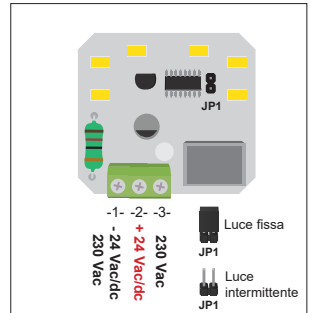
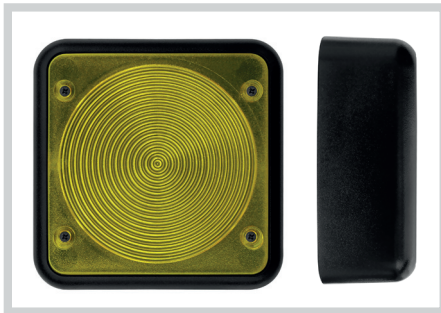

INFORMAZIONI GENERALI



DESCRIZIONE

Segnalatore luminoso a LED luce fissa, per qualsiasi utilizzo, dal segnapasso alla luce di cortesia e anche semaforico. Ordinabile con vetri colorati in policarbonato trasparente COVER-LE rosso, giallo, verde, bianco.

CARATTERISTICHE

6 LED ad alta luminosità disponibili per uso interno o esterno, guarnizione in dotazione e viti fissaggio inox. Si adatta ad ogni contesto, robusto semplice pratico e soprattutto molto efficiente.

CARATTERISTICHE TECNICHE

Alimentazione	230 Vac 24 Vac/dc	Dimensioni	mm	77x77x27
Temperatura di funzionamento	°C - 20 + 60	Absorbimento	Stand by	1,5W
Grado di protezione	IP 54			

DICHIARAZIONE DI CONFORMITA' (secondo Direttiva 2006/42/CE, Allegato II, parte 1, sezione B)

Il sottoscritto **Ernestino Bandera**,
Amministratore

DICHIARA CHE:

Azienda: **EB TECHNOLOGY SRL**
 Indirizzo: **Corso Sempione 172/5**
21052 Busto Arsizio VA Italia
 Nome prodotto: **LOOK-230**
 Segnalatore luminoso

Busto Arsizio, 05/06/2017
 Amministratore
 Ernestino Bandera

IL PRODOTTO È CONFORME a quanto previsto dalla direttiva comunitaria:	
2006/42/CE	DIRETTIVA 2006/42/CE DEL PARLAMENTO EUROPEO E DEL CONSIGLIO del 17 maggio 2006 riguardante il ravvicinamento delle legislazioni degli Stati membri relative alle macchine. Riferimento: Allegato II, parte 1, sezione B (dichiarazione CE di conformità del fabbricante).
IL PRODOTTO È CONFORME a quanto previsto dalle seguenti direttive comunitarie, così come modificate dalla Direttiva 2006/42/CE del consiglio del 14 ottobre 2004:	
2014/35/CE	Direttiva 2014/35/UE del Parlamento europeo e del Consiglio, del 26 febbraio 2014, concernente l'armonizzazione delle legislazioni degli Stati membri relative alla messa a disposizione sul mercato del materiale elettrico destinato a essere adoperato entro taluni limiti di tensione. Riferimento alle norme armonizzate: EN 60335-1:2012+A11:2014
2014/30/CE	Direttiva 2014/30/UE del Parlamento europeo e del Consiglio, del 26 febbraio 2014, concernente l'armonizzazione delle legislazioni degli Stati membri relative alla compatibilità elettromagnetica. Riferimento alle norme armonizzate: EN 61000-6-2:2005, EN61000-6-3:2007+A1:2011
Come indicato dalla direttiva 2006/42/CE si ricorda che non è consentita la messa in servizio del prodotto in oggetto finché la macchina, in cui il prodotto è incorporato, non sia stata identificata e dichiarata conforme alla direttiva 2006/42/CE.	

The producer reserves the right to modify its products at any time

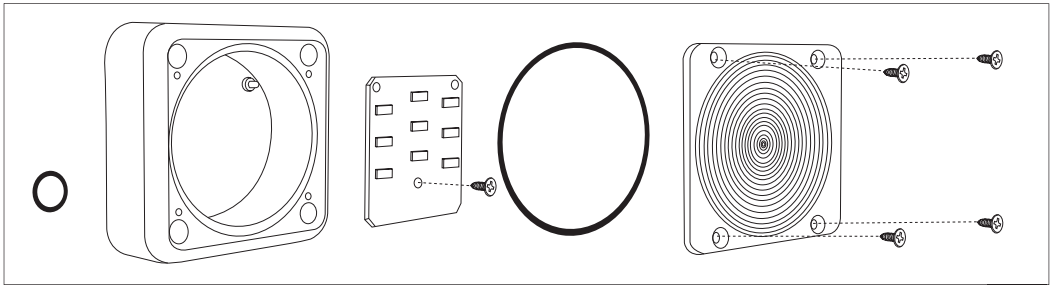
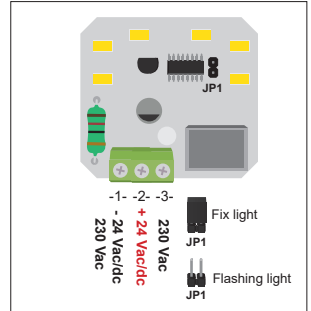
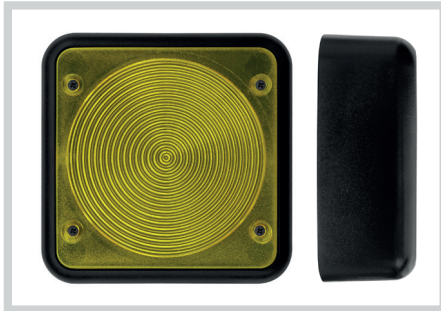

GENERAL INFORMATIONS



DESCRIPTION

Signal light with LED, fix light for any use as courtesy light or light and traffic light use. Available in green, red, yellow or white.

TECHNICAL DETAILS

6 Led, very bright, for outdoor or indoor installation, supplied with gasket and fixing screw. Compatible with each installation, strong and practical and very efficient.

TECHNICAL FEATURES

Power supply	230 Vac	24 Vac/dc	Dimensions	mm	77x77x27
Operating temperature	°C	- 20 + + 60	Power absorption	Stand by	1,5W
Protection	IP	54			

DECLARATION OF CE CONFORMITY (Reference: Attachment II, part 1, ses. B)

The undersigned **Ernestino Bandera**, Administrator

DECLARES THAT:

Company: **EB TECHNOLOGY SRL**
Address: Corso Sempione 172/5
21052 Busto Arsizio VA Italy
Product's name: **LOOK-230**
Signal light

Busto Arsizio, 05/06/2017
The Administrator
Ernestino Bandera

THE PRODUCT COMPLIES with what is outlined in the European Community directive:	
2006/42/CE	EC DIRECTIVE 2006/42 ISSUED BY THE EUROPEAN PARLIAMENT AND COUNCIL on may 17, 2006 harmonizing the legislation of the member countries regarding machinery. Reference: Attachment II, part 1, ses. B (EC Declaration of Conformity issued by the manufacturer).
THE PRODUCT COMPLIES with what is outlined in the European Community directives:	
2014/35/CE	DIRECTIVE 2014/35/EU OF THE EUROPEAN PARLIAMENT AND OF THE COUNCIL of 26 February 2014 on the harmonisation of the laws of the Member States relating to the making available on the market of electrical equipment designed for use within certain voltage limits. Reference to harmonized standards: EN 60335-1:2012+A11:2014
2014/30/CE	DIRECTIVE 2014/30/EU OF THE EUROPEAN PARLIAMENT AND OF THE COUNCIL of 26 February 2014 on the harmonisation of the laws of the Member States relating to electromagnetic compatibility. Reference to harmonized standards: EN 61000-6-2:2005, EN61000-6-3:2007+A1 :2011
The directive 2006/42/CE remind that it is not allowed the function of the product until the machine, for which the product is included, is not indentify and declared conformed to the 2006/42/CE directive.	

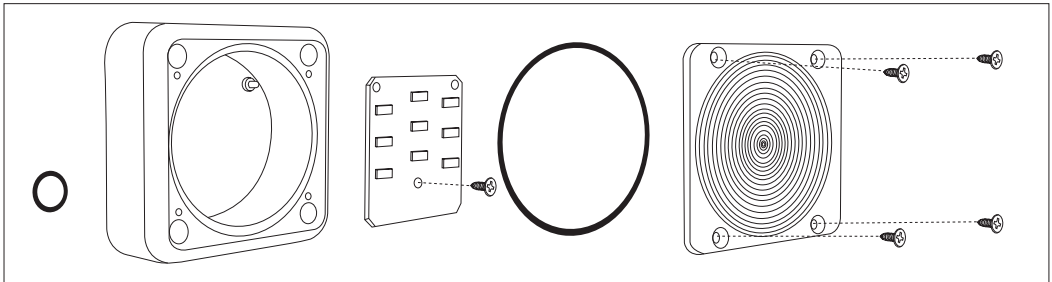
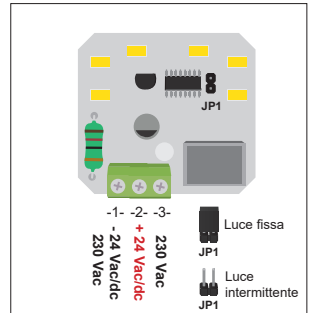
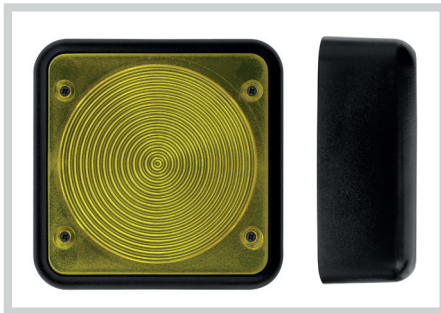

INFORMAZIONI GENERALI



DESCRIZIONE

Segnalatore luminoso a LED luce fissa, per qualsiasi utilizzo, dal segnapasso alla luce di cortesia e anche semaforico. Ordinabile con vetri colorati in policarbonato trasparente COVER-LE rosso, giallo, verde, bianco.

CARATTERISTICHE

6 LED ad alta luminosità disponibili per uso interno o esterno, guarnizione in dotazione e viti fissaggio inox. Si adatta ad ogni contesto, robusto semplice pratico e soprattutto molto efficiente.

CARATTERISTICHE TECNICHE

Alimentazione	230 Vac 24 Vac/dc	Dimensioni	mm	77x77x27
Temperatura di funzionamento	°C - 20 + 60	Absorbimento	Stand by	1,5W
Grado di protezione	IP 54			

DICHIARAZIONE DI CONFORMITA' (secondo Direttiva 2006/42/CE, Allegato II, parte 1, sezione B)

Il sottoscritto **Ernestino Bandera**,
Amministratore

DICHIARA CHE:

Azienda: **EB TECHNOLOGY SRL**
 Indirizzo: **Corso Sempione 172/5**
21052 Busto Arsizio VA Italia
 Nome prodotto: **LOOK-230**
 Segnalatore luminoso

Busto Arsizio, 05/06/2017
 Amministratore
 Ernestino Bandera

IL PRODOTTO È CONFORME a quanto previsto dalla direttiva comunitaria:	
2006/42/CE	DIRETTIVA 2006/42/CE DEL PARLAMENTO EUROPEO E DEL CONSIGLIO del 17 maggio 2006 riguardante il ravvicinamento delle legislazioni degli Stati membri relative alle macchine. Riferimento: Allegato II, parte 1, sezione B (dichiarazione CE di conformità del fabbricante).
IL PRODOTTO È CONFORME a quanto previsto dalle seguenti direttive comunitarie, così come modificate dalla Direttiva 2006/42/CE del consiglio del 14 ottobre 2004:	
2014/35/CE	Direttiva 2014/35/UE del Parlamento europeo e del Consiglio, del 26 febbraio 2014, concernente l'armonizzazione delle legislazioni degli Stati membri relative alla messa a disposizione sul mercato del materiale elettrico destinato a essere adoperato entro taluni limiti di tensione. Riferimento alle norme armonizzate: EN 60335-1:2012+A11:2014
2014/30/CE	Direttiva 2014/30/UE del Parlamento europeo e del Consiglio, del 26 febbraio 2014, concernente l'armonizzazione delle legislazioni degli Stati membri relative alla compatibilità elettromagnetica. Riferimento alle norme armonizzate: EN 61000-6-2:2005, EN61000-6-3:2007+A1:2011
Come indicato dalla direttiva 2006/42/CE si ricorda che non è consentita la messa in servizio del prodotto in oggetto finché la macchina, in cui il prodotto è incorporato, non sia stata identificata e dichiarata conforme alla direttiva 2006/42/CE.	

The producer reserves the right to modify its products at any time

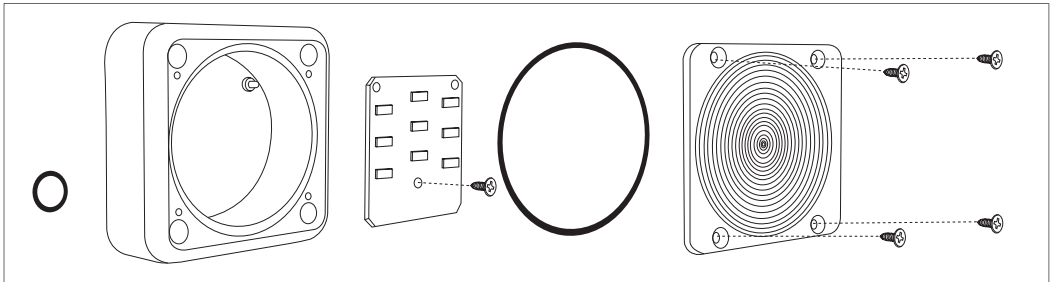
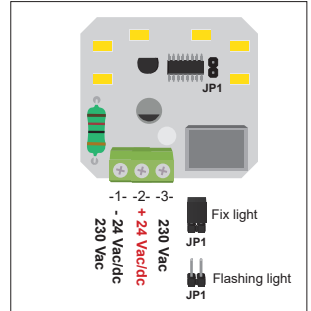
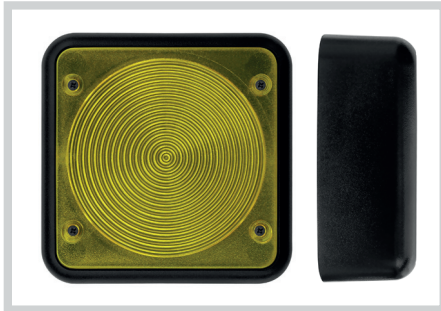

GENERAL INFORMATIONS



DESCRIPTION

Signal light with LED, fix light for any use as courtesy light or light and traffic light use. Available in green, red, yellow or white.

TECHNICAL DETAILS

6 Led, very bright, for outdoor or indoor installation, supplied with gasket and fixing screw. Compatible with each installation, strong and practical and very efficient.

TECHNICAL FEATURES

Power supply	230 Vac	24 Vac/dc	Dimensions	mm	77x77x27
Operating temperature	°C	- 20 + + 60	Power absorption	Stand by	1,5W
Protection	IP	54			

DECLARATION OF CE CONFORMITY (Reference: Attachment II, part 1, ses. B)

The undersigned **Ernestino Bandera**, Administrator

DECLARES THAT:

Company: **EB TECHNOLOGY SRL**
Address: Corso Sempione 172/5
21052 Busto Arsizio VA Italy
Product's name: **LOOK-230**
Signal light

Busto Arsizio, 05/06/2017
The Administrator
Ernestino Bandera

THE PRODUCT COMPLIES with what is outlined in the European Community directive:	
2006/42/CE	EC DIRECTIVE 2006/42 ISSUED BY THE EUROPEAN PARLIAMENT AND COUNCIL on may 17, 2006 harmonizing the legislation of the member countries regarding machinery. Reference: Attachment II, part 1, ses. B (EC Declaration of Conformity issued by the manufacturer).
THE PRODUCT COMPLIES with what is outlined in the European Community directives:	
2014/35/CE	DIRECTIVE 2014/35/EU OF THE EUROPEAN PARLIAMENT AND OF THE COUNCIL of 26 February 2014 on the harmonisation of the laws of the Member States relating to the making available on the market of electrical equipment designed for use within certain voltage limits. Reference to harmonized standards: EN 60335-1:2012+A11:2014
2014/30/CE	DIRECTIVE 2014/30/EU OF THE EUROPEAN PARLIAMENT AND OF THE COUNCIL of 26 February 2014 on the harmonisation of the laws of the Member States relating to electromagnetic compatibility. Reference to harmonized standards: EN 61000-6-2:2005, EN61000-6-3:2007+A1 :2011
The directive 2006/42/CE remind that it is not allowed the function of the product until the machine, for which the product is included, is not indentify and declared conformed to the 2006/42/CE directive.	